

# stylish collection

*Catalogo di gamma*

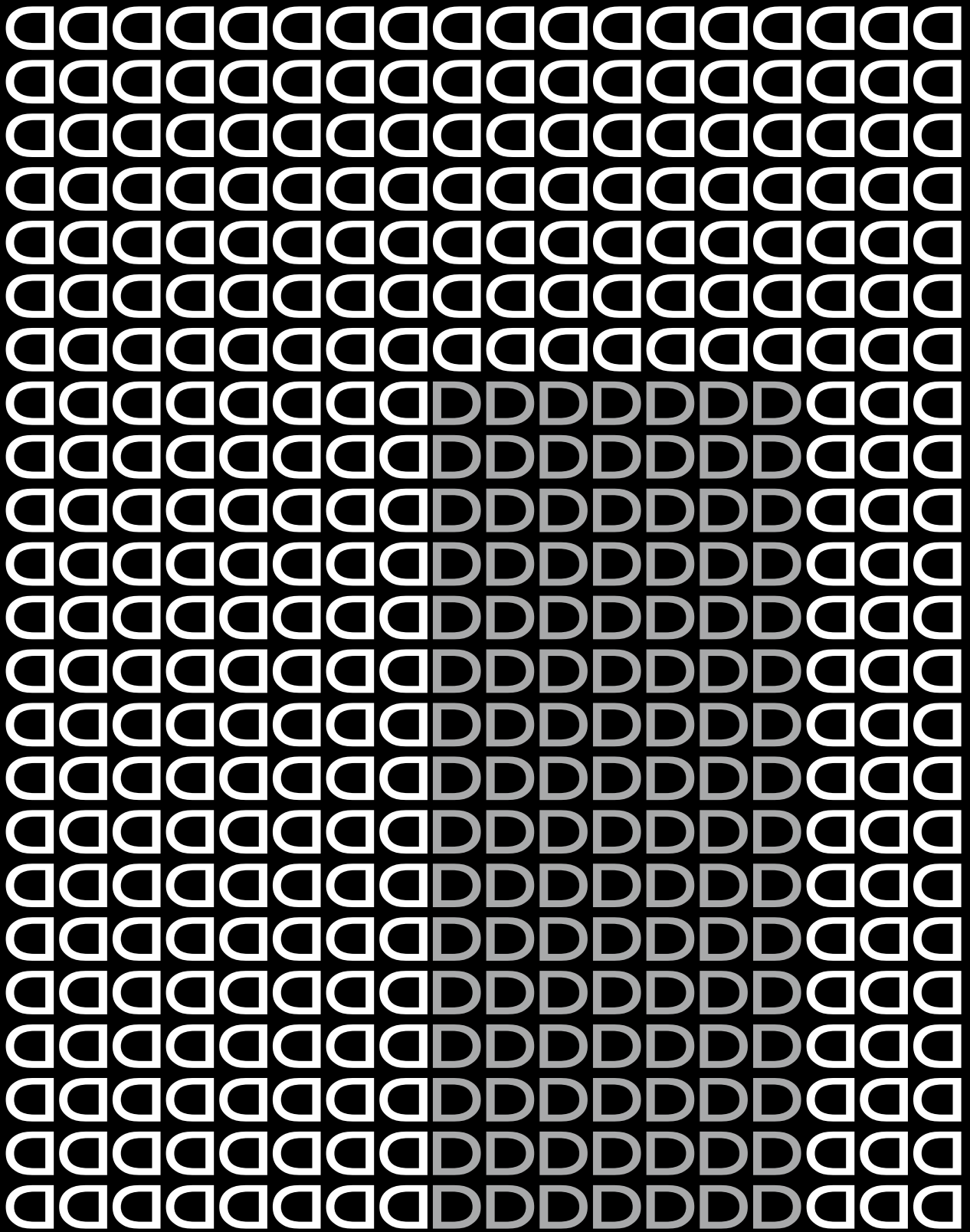

# stylish collection



**Dierre**  
YOUR HOME, YOUR LIFE

**Dierre**  
YOUR HOME, YOUR LIFE





# Benvenuti in Casa Dierre

Abbiamo progetti che migliorano la vita delle persone, rendendola più semplice e più sicura.

La tua casa è la tua vita. E non solo. Anche la sicurezza nei luoghi pubblici è la tua vita e noi ce ne prendiamo cura da oltre 45 anni.

La porta è un'apertura e una chiusura al mondo ogni giorno, quello interno e intimo, e quello esterno in movimento.

*V. de Robertis*

- EN

## Welcome to Dierre

We have projects that improve people's lives, making them easier and safer. Your home is your life. And not only that. For over 45 years we have been taking care of security in public places which also means your life. The door is an opening and closing to the world every day, the internal and intimate one, and the external one on the move.

- ES

## Te damos la bienvenida a casa Dierre

Nuestros proyectos mejoran la vida de las personas, para que resulte más simple y segura. Tu casa es tu vida. Y no solamente eso. También la seguridad en los lugares públicos es tu vida y nosotros llevamos más de 45 años encargándonos de ello. Una puerta se abre y cierra al mundo todos los días, estamos hablando del mundo interior e íntimo, y del exterior en movimiento.

- FR

## Bienvenue chez Dierre

Nous avons des projets qui améliorent la vie des personnes, en la rendant plus facile et plus sûre. Votre maison est votre vie. Et pas seulement. La sécurité dans les lieux publics fait aussi partie de votre vie et nous nous en prenons soin depuis plus de 45 ans. La porte c'est une ouverture et une fermeture sur le monde au quotidien, le monde intérieur et intime, ainsi que le monde extérieur en mouvement.



# Dieci buoni motivi per scegliere Dierre

## PIÙ PROTEZIONE ED È TUTTO CERTIFICATO

Classe di sicurezza e certificazione

Le porte Dierre sono dotate di certificazioni internazionali antieffrazione di classe 3, 4 e 5. Oltre alla classificazione sono provviste di un'ulteriore certificazione: una garanzia tecnica rilasciata dall'IFT Rosenheim, ente indipendente riconosciuto a livello internazionale che svolge attività di analisi, test e ricerca.

Le serrature Dierre sono certificate secondo le più recenti normative europee e internazionali.

## CAMBIARE CONVIENE

Detrazioni fiscali

Può una porta risentire del tempo che passa? Certamente, e noi di Dierre lo sappiamo bene. Come professionisti della sicurezza da oltre 45 anni sappiamo che le tecniche di scasso diventano sempre più raffinate e che la tecnologia fa ogni anno passi da gigante. Per questo è importante aggiornare le porte con modelli più attuali, capaci di far risparmiare energia, migliorare il comfort acustico e garantire sempre la sicurezza che una casa merita.

- EN

### 10 good reasons for choosing Dierre

#### 1 More protection and everything is certified

Security class and certification  
Dierre's doors hold international anti-break-in certifications of class 3, 4, and 5. In addition to classification, they also hold a further certification: a technical warranty issued by IFT Rosenheim, an independent body recognised at an international level that performs analysis, test, and research activities. Dierre's locks are certified according to the most recent European and international standards.

#### 2 It is worth changing Tax deductions

Can a door be affected by the passing of time? Certainly! And we know that very well. As security professionals for over 45 years, we know that break-in techniques are becoming more and more sophisticated and that technology makes great strides every year. For this reason, it is important to update doors by creating more modern models able to save energy, improve acoustic comfort, and guarantee at all times the security that a house deserves.

- ES

### 10 motivos buenos para elegir Dierre

#### 1 Más protección y todo está certificado

Clase de seguridad y certificación  
Las puertas Dierre poseen certificaciones internacionales antiefracción en las clases 3, 4 y 5. Junto a la clasificación cuentan con otra certificación: una garantía técnica expedida por el IFT Rosenheim, organismo independiente alemán, reconocido a nivel internacional, que desarrolla actividades de análisis, pruebas e investigación. Las cerraduras Dierre están certificadas en cumplimiento de las normativas europeas y certificaciones nacionales más recientes.

#### 2 Cambiar conviene. Deducciones fiscales

¿Se puede resentir una puerta del paso del tiempo? Claro que sí y, nosotros, en Dierre, lo sabemos perfectamente. En nuestra calidad de profesionales de la seguridad con más de 45 años de experiencia, sabemos que las técnicas de forzamiento se hacen cada vez más refinadas y que la tecnología avanza con pasos de gigante. Por ello, es importante actualizar las puertas con modelos más actuales, con los que se ahorra energía, se mejora el confort acústico y se garantiza siempre la seguridad que una casa se merece.

- FR

### 10 bonnes raisons de choisir Dierre

#### 1 Davantage de protection et tout est certifié

Classe de sécurité et certification  
Les portes Dierre ont des certifications internationales anti-effraction de classe 3, 4 et 5. En plus de la classification, elles disposent d'une certification supplémentaire : une garantie technique délivrée par l'IFT Rosenheim, un organisme indépendant reconnu au niveau international qui effectue des analyses, des essais et des recherches. Les serrures Dierre sont certifiées selon les dernières normes européennes et internationales.

#### 2 Il vaut la peine de changer. Déductions fiscales

Une porte peut-elle souffrir du temps qui passe ? Bien sûr, et chez Dierre, nous on le sait très bien. En tant que professionnels de la sécurité depuis plus de 45 ans, nous savons que les techniques de cambriolage sont de plus en plus raffinées et que la technologie fait d'énormes progrès chaque année. C'est pourquoi il est important de mettre à jour les portes avec des modèles plus récents qui permettent d'économiser l'énergie, d'améliorer le confort acoustique et de garantir toujours la sécurité qu'une maison mérite.

## LA SICUREZZA A PORTATA DI MANO

Chiavi e domotica

Con le nostre serrature e soluzioni semplici e innovative aumenti il livello di protezione mantenendo inalterata l'estetica della porta. Puoi scegliere tra serrature meccaniche ed elettroniche e puoi godere della praticità di entrare senza chiavi.

## TUTTI GLI ELEMENTI PER SENTIRSI AL SICURO

Telaio e dettagli di sicurezza

Le porte Dierre sono costruite ponendo attenzione ai dettagli: telaio, cerniere, rostri e catenacci sono studiati per garantire le massime prestazioni. Il telaio è strutturato in modo da costituire un unico blocco monolitico con l'anta della porta. Inoltre il telaio e il controtelaio realizzati con verniciatura raggrinzante rendono le porte più resistenti agli agenti atmosferici.

## CREARE L'AMBIENTE IDEALE

Isolamento termico, taglio termico, resistenza acqua e vento.

L'isolamento termico, fino a 0,6 W/(m<sup>2</sup> x K), garantisce meno dispersione del calore in inverno e preserva la temperatura interna in estate. Le porte, con una struttura di coibentazione brevettata altamente performante, possono essere strutturate in modo che le infiltrazioni d'acqua o il passaggio d'aria sotto la soglia del battente non siano più una minaccia.

- EN

#### 3 Security at hand

Keys and home automation  
Our locks and simple and innovative solutions increase the level of protection while keeping door aesthetic unaltered. You can choose between mechanical and electronic locks and you can benefit from the handiness of entering without keys.

#### 4 All the elements to feel secure

Frame and security details  
Dierre's doors are built paying attention to details: frame, hinges, grips, and bolts are designed for ensuring the highest performance. The frame is structured so as to be a unique monolithic block with the door leaf. Furthermore, the frame and the counterframe made with wrinkling painting make the doors more resistant to atmospheric agents.

#### 5 Creating the ideal environment

Thermal insulation, thermal break, water- and wind resistance  
Thermal insulation, up to 0.6 W/(m<sup>2</sup> x K), ensures less heat dispersion in winter and maintains the internal temperature in summer. With highly-performing patented insulation structure, doors can be structured so that water infiltrations or air passage under the rabbet door-sill are no longer a threat.

- ES

#### 3 Tienes la seguridad en tu mano. Llaves y domótica

Con nuestras cerraduras y soluciones, simples e innovadoras, aumentas el nivel de protección sin alterar la estética de la puerta. Puedes elegir entre cerraduras mecánicas y electrónicas y disfrutar de la comodidad de entrar en casa sin llaves.

#### 4 Tienes todos los elementos para sentirte seguro

Marco y elementos de seguridad  
Las puertas Dierre se construyen prestando atención a los detalles: marco, bisagras, espolones y cerrojos se estudian para garantizar las máximas prestaciones. La estructura del marco permite constituir un único bloque monolítico con la hoja de la puerta. Asimismo, se potencia la resistencia contra los agentes atmosféricos de las puertas con el marco y el premarco, realizados con pintura ondulada.

#### 5 Crear el ambiente ideal

Aislamiento térmico, rotura de puente térmico, resistencia al agua y al viento. El aislamiento térmico (de hasta 0,6 W/(m<sup>2</sup> x K)) garantiza en invierno una dispersión menor del calor y conserva la temperatura interna en verano. Las puertas, con una estructura de aislamiento patentada de grandes prestaciones, pueden estructurarse para que las infiltraciones de agua o el paso de aire bajo el umbral de la hoja dejen de ser una amenaza.

- FR

#### 3 La sécurité à portée de main. Clés et domotique

Avec nos serrures et nos solutions simples et innovantes, vous augmentez le niveau de protection tout en préservant l'esthétique de la porte. Vous pouvez choisir entre des serrures mécaniques et électroniques et profiter de la commodité d'entrer sans clé.

#### 4 Tous les éléments pour vous sentir en sécurité

Châssis et détails de sécurité  
Les portes Dierre sont fabriquées avec l'attention aux détails : le châssis, les charnières, les rostres et les pènes dormants sont conçus pour garantir des performances d'excellence. Le châssis est structuré de façon à former un seul bloc monolithique avec le ventail de la porte. De plus, le châssis et le sous-châssis traités avec une peinture gaufrée rendent les portes plus résistantes aux agents atmosphériques.

#### 5 Créer l'espace idéal

Isolation thermique, rupture thermique, résistance à l'eau et au vent  
L'isolation thermique, jusqu'à 0,6 W/(m<sup>2</sup> x K), garantit moins de pertes de chaleur en hiver et préserve la température intérieure en été. Les portes, dotées d'une structure d'isolation haute performance brevetée, peuvent être structurées de manière à ce que les infiltrations d'eau ou le passage de l'air sous le seuil du battant ne constituent plus une menace.

## STRUTTURA PERFETTA, NESSUN DANNO

### Anticondensa

Grazie al telaio in PVC, le porte Dierre oltre a bloccare le dispersioni di calore ti permettono di risolvere in modo definitivo problemi di condensa. In questo modo si evita la creazione di muffe e il danneggiamento della vernice nelle parti strutturali soglia fissa a pavimento e i tappini “no air” consentono di ottenere un valore di abbattimento acustico fino a 46 dB.

## CHIUDERE FUORI IL RUMORE

### Isolamento acustico

Le porte di sicurezza Dierre sono realizzate con dettagli che creano una barriera acustica e proteggono da rumori esterni. La struttura brevettata del battente, la guarnizione del telaio, la doppia lamina para-freddo, la soglia fissa a pavimento e i tappini “no air” consentono di ottenere un valore di abbattimento acustico fino a 46 dB.

## AFFIDABILITÀ ANCHE IN CASO DI INCENDIO

### Tagliafuoco

La tecnologia Dierre permette di realizzare porte blindate antincendio omologate in grado di bloccare fumi caldi, fumi freddi e fiamme. Le porte Dierre sono conformi alla normativa UNI EN 1634 e possono essere realizzate con diverse tempistiche di resistenza al fuoco, dai 30 ai 90 minuti, per garantire la sicurezza in caso di incendio.

## NON RINUNCIARE A NIENTE

### Porte industriali con dettagli artigianali

Con le porte Dierre hai la garanzia di prodotti tecnologicamente innovativi senza rinunciare alla personalizzazione e alla cura delle rifiniture. Progettiamo prototipi e li produciamo internamente con sofisticate tecnologie industriali. Ogni porta blindata è totalmente Dierre: serrature, cerniere, chiavi, rostri. Ogni dettaglio è fatto da noi.

## ABBIAMO LA SICUREZZA NEL CUORE

### Assistenza pre e post-vendita

Dopo l'acquisto, puoi affidarti a una rete di professionisti in tutta Italia che garantiscono un servizio di assistenza e forniscono consigli utili per la manutenzione.

### Partner

### Key Point

Assistenza post-vendita Technical Service

- EN

### 6 Perfect structure, no damages

Anti-condensation  
Thanks to PVC frame, besides blocking heat dispersion, Dierre's doors allow you to solve condensation problems definitively. In this way you can avoid mould creation and painting damage in the door-sill structural parts fixed to the floor and “no air” caps allow to obtain a value of noise reduction up to 46 dB.

### 7 Close the noise out

Acoustic insulation  
Dierre's security doors are made with details that create an acoustic barrier and protect against external noises. Rabbit patented structure, frame gasket, draft excluder double-sheet, floor-fixed door-sill, and “no air” caps allow to obtain a value of noise reduction up to 46dB.

### 8 Reliability even in case of fire

Fireproof  
Dierre's technology allows to build homologated fire security doors able to block hot smokes, cold smokes, and flames. Dierre's doors are compliant with the standard UNI EN 1634 and can be made with different fire-resistance timeframes, from 30 to 90 minutes, in order to guarantee security in case of fire.

- ES

### 6 Una estructura perfecta, sin daños

Anticondensación  
Con el marco de PVC, las puertas Dierre bloquean las dispersiones de calor y te permiten también atajar definitivamente los problemas de condensación. De esta forma, se evita la creación de mohos y causar daños a la pintura en las partes estructurales, el umbral fijo en el pavimento y los tapones “no air” permiten obtener un valor de reducción acústica de hasta 46 dB.

### 7 Cerrar y dejar fuera el ruido

Aislamiento acústico  
Las puertas de seguridad Dierre se realizan con elementos, que crean una auténtica barrera acústica y protegen tu casa contra los ruidos del exterior. La estructura con patente de la hoja, la junta del marco, la lámina doble contra el frío, el umbral fijo en el pavimento y los tapones “no air” permiten obtener un valor de reducción acústica de hasta 46dB.

### 8 Fiabilidad también en caso de incendio

Cortafuego  
La tecnología Dierre permite realizar puertas blindadas antiincendio homologadas, que bloquean humos calientes, humos fríos y llamas. Las puertas Dierre cumplen la la normativa UNI EN 1634 y se pueden realizar con varios tiempos (entre 30 y 90 minutos) de resistencia al fuego, para garantizar la seguridad en caso de incendio.

- FR

### 6 Structure parfaite, aucun dommage

Anti-condensation  
Grâce au châssis en PVC, les portes Dierre non seulement bloquent les pertes de chaleur, mais vous permettent de résoudre définitivement les problèmes de condensation. Cela permet d'éviter la formation de moisissures et d'endommager la peinture dans les parties structurelles. Le seuil fixe au sol et les bouchons « no air » permettent d'obtenir une valeur de réduction du bruit allant jusqu'à 46 dB.

### 7 Laissez le bruit dehors

Isolation acoustique  
Les portes de sécurité Dierre sont fabriquées avec des détails qui créent une barrière acoustique et protègent des bruits extérieures. La structure brevetée du battant, le joint du châssis, la double feuille coupe-froid, le seuil fixe au sol et les bouchons « no air » permettent d'obtenir une valeur de réduction du bruit allant jusqu'à 46 dB.

### 8 Fiabilité même en cas d'incendie

Coupe-feu  
La technologie de Dierre permet de réaliser des portes blindées coupe-feu homologuées capables de bloquer les fumées chaudes, les fumées froides et les flammes. Les portes Dierre sont conformes à la norme UNI EN 1634 et peuvent être réalisées avec différents temps de résistance au feu, de 30 à 90 minutes, pour garantir la sécurité en cas d'incendie

- EN

### 9 Don't give up anything

Industrial doors with handcrafted details  
With Dierre's doors you have the guarantee of technologically innovative products without giving up customisation and attention to finishes. We design prototypes and produce them in-house by using sophisticated industrial technologies. Every security door is completely Dierre: locks, hinges, keys, and grips. Every detail is made by us.

### 10 Security in our hearts

After-sales service  
After you purchase a product, you can rely on a network of professionals across Italy who ensure a support service and provide useful recommendations for maintenance.

- ES

### 9 Sin renunciar a nada

Puertas industriales con elementos artesanos  
Con las puertas Dierre, tienes la garantía de productos tecnológicamente innovadores, sin renunciar a la personalización ni al cuidado de los acabados. Diseñamos prototipos y los producimos internamente con tecnologías industriales sofisticadas. Cada puerta blindada es totalmente Dierre: cerraduras, bisagras, llaves, espolones. Todos los elementos, los hacemos nosotros.

### 10 Llevamos la seguridad en el corazón

Asistencia postventa  
Después de la compra, puedes contar con una red de profesionales en toda Italia, que te garantiza un servicio de asistencia y te proporciona consejos útiles para el mantenimiento.

- FR

### 9 Ne renoncez à rien

Portes industrielles avec des détails artisanaux  
Avec les portes Dierre, vous avez la garantie de produits à la pointe de la technologie sans pour autant renoncer à la personnalisation et au soin des finitions. Nous concevons des prototypes et les produisons en interne avec une technologie industrielle sophistiquée. Chaque porte blindée est entièrement Dierre : serrures, charnières, clés, rostres. Chaque détail est réalisé par nous-mêmes.

### 10 La sécurité est dans nos cœurs

Assistance après-vente  
Après l'achat, vous pouvez compter sur un réseau de professionnels partout en Italie qui garantissent un service d'assistance et fournissent des conseils d'entretien utiles.



# Indice



## UN PARTNER UNICO PER LA TUA CASA.....14

EN - A UNIQUE PARTNER FOR YOUR HOME

### PORTE BLINDATE .....16

EN - SECURITY DOORS

#### LINEA HIGH-TECH.....18

EN - HIGH-TECH LINE

Next Elettra .....22

Hibry 4.0 .....24

MyRelay e MySafe.....27

#### LINEA PRESTIGE .....28

Sleek.....32

Sleek Out.....34

Synergy Out.....36

Synergy In.....37

Sentry.....38

Sentry-Evo .....40

Silence.....42

Vitra .....43

D-Five Hi-Fi.....44

#### LINEA COMPACT.....46

D180 .....50

Tablet .....52

Tablet classe 4 .....54

#### INFERRIATE E PERSIANE BLINDATE.....56

EN - GRILLES AND SECURITY SHUTTERS

Greta .....60

Anthos.....61

Anthea.....62

#### LINEA TEKNICA .....64

EN - TEKNICA LINE

Sinergy In Firecut .....68

Sblock Push .....70

Under .....71

### PORTE INTERNE .....70

EN - INTERIOR DOORS

#### Materiche.....74

EN - MATERIC DOORS

#### Classiche .....76

EN - CLASSICAL DOORS

#### Moderne .....77

EN - MODERN DOORS

#### Vetrate.....78

EN - GLASS DOORS

#### Massello.....80

EN - SOLID WOOD DOORS

#### Massello antico e contemporaneo.....82

EN - ANCIENT AND CONTEMPORARY SOLID WOOD DOORS

#### Tecniche .....84

EN - TECHNICAL DOORS

### GARAGE .....86

EN - GARAGE DOORS

#### Porte Basculanti residenziali .....88

EN - RESIDENTIAL UP-AND-OVER DOORS

#### Porte sezionali residenziali e serrande .....90

EN - RESIDENTIAL SECTIONAL DOORS AND ROLL-UP BLINDS

#### Portoni Industriali.....91

EN - INDUSTRIAL MAIN DOORS

### PANNELLI .....92

EN - PANELS

#### Pannelli per esterni .....96

EN - EXTERIOR PANELS

#### Pannelli per interni.....97

EN - INTERIOR PANELS

#### Accessori e vetri.....98

EN - ACCESSORIES AND GLASSES



# Indice



## UN PARTNER UNICO PER I TUOI PROGETTI ..... 101

EN - A UNIQUE PARTNER FOR YOUR PROJECTS

### SCORREVOLI ..... 102

EN - SLIDING DOORS

**New Space** ..... 104

**New Space Rasomuro** ..... 106

EN - NEW SPACE FLUSH TO THE WALL

**Space per inferriate e persiane scorrevoli** ..... 108

EN - SPACE FOR GRILLES AND SLIDING SHUTTERS

### TAGLIAFUOCO E MULTIFUNZIONE ..... 110

EN - FIREPROOF DOORS AND MULTIPURPOSE DOORS

**Porte e portoni tagliafuoco in acciaio** ..... 112

EN - STEEL FIRE DOORS AND GATES

**Visual e New Idra** ..... 114

**New Sigla** ..... 115

**Porte multifunzione** ..... 118

EN - MULTIPURPOSE DOORS

### PORTE PER ALBERGHI ..... 120

EN - HOTEL DOORS

**Porte sull'hospitality** ..... 122

EN - HOSPITALITY DOORS

**Porte e portoni tagliafuoco in acciaio** ..... 123

EN - STEEL FIREPROOF DOORS

**Porte tagliafuoco in legno Opera** ..... 124

EN - OPERA WOODEN FIREPROOF DOORS

## FERRAMENTA ..... 128

EN - HARDWARE

**Abbiamo la sicurezza nel cuore** ..... 130

EN - SECURITY IN OUR HEARTS

**Catalogo Ferramenta** ..... 132

EN - HARDWARE CATALOGUE

**Blocchetto Mia** ..... 134

EN - MIA BLOCK

**Lock Trap System** ..... 136

EN - LOCK TRAP SYSTEM

**Lock Blocking System** ..... 137

EN - LOCK BLOCKING SYSTEM

**Cilindri New Power D-Up** ..... 138

EN - NEW POWER D-UP CYLINDERS

**Chiave Jack Key e Easy Key** ..... 140

EN - JACK KEY AND EASY KEY KEYS

**D-Fendy Plus** ..... 142

EN - D-FENDY PLUS

**Maniglioni antipanico no panic** ..... 144

EN - NO PANIC PANIC BARS

**Accessori** ..... 146

EN - ACCESSORIES

**Casseforti** ..... 148

EN - SAFES AND CABINETS

## DNA DIERRE ..... 150

EN - DIERRE DNA

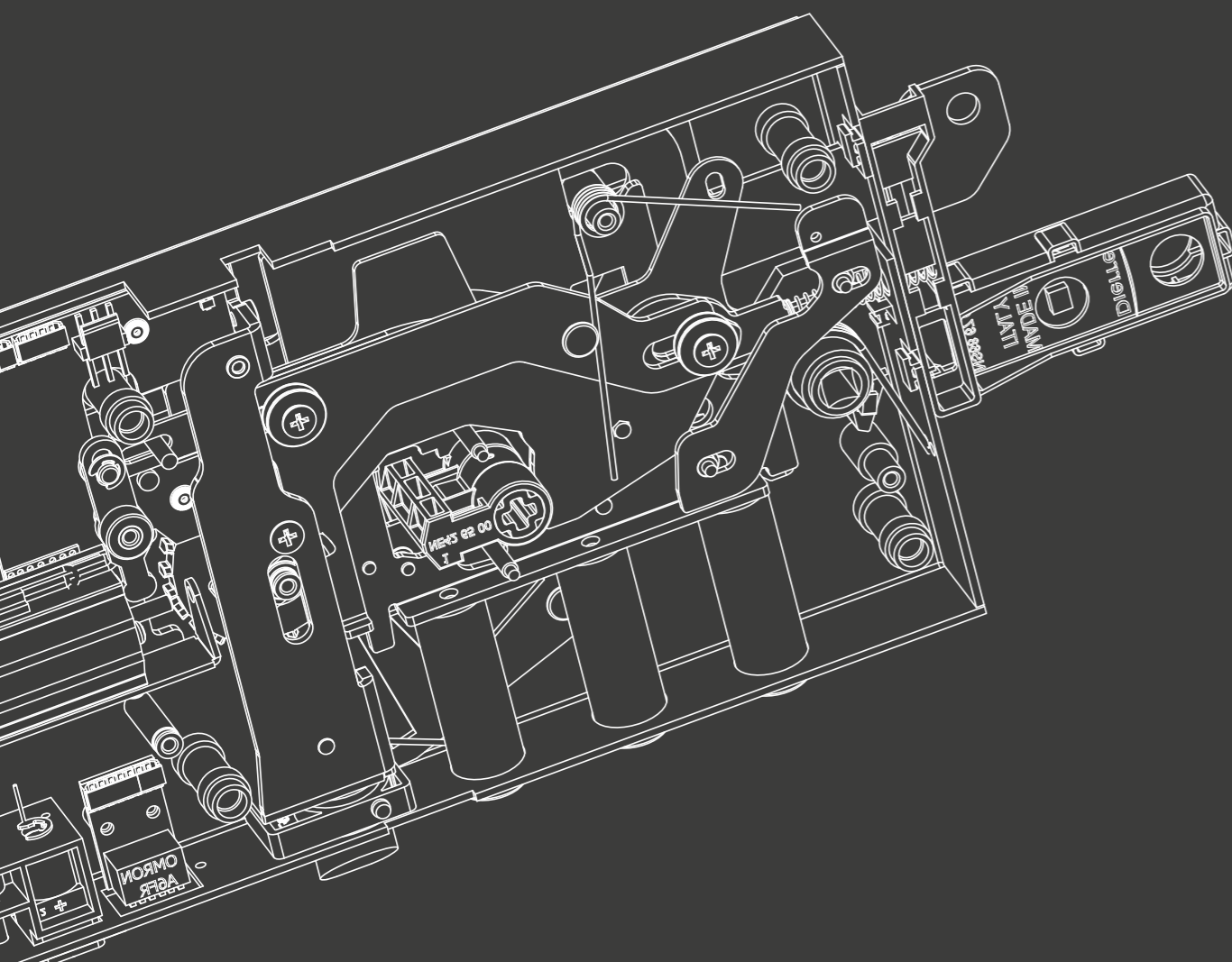

# 1

## Un partner unico per la tua casa

EN - A unique partner for your home

ES - Un único colaborador para tu casa

FR - Un partenaire unique pour votre maison

### PORTE BLINDATE

EN - Security doors

16

### PORTE INTERNE

EN - Interior doors

72

### GARAGE

EN - Garage Doors

86

### PANNELLI

EN - Panels

92

# porte blindate

Ogni porta blindata Dierre è prima di tutto protezione contro ogni tipo di intrusione. Nasce da un sistema di tecnologie e dispositivi di sicurezza d'avanguardia.

- EN

## Security doors

Every Dierre security door is first and foremost protection against all types of intrusion, born from a system of state-of-the-art technologies and security devices.

- ES

## Puertas blindadas

Cada puerta blindada Dierre es una protección contra todos los tipos de intrusión, ante todo. Es fruto de un sistema de tecnologías y dispositivos de seguridad de vanguardia.

- FR

## Portes blindées

Chaque porte de sécurité Dierre est avant tout une protection contre tout type d'intrusion. Elle est le résultat d'un système de technologies et de dispositifs de sécurité de pointe.



# Linea High Tech

Raggruppa le soluzioni di apertura più innovative e tecnologiche Dierre. Next Elettra e Hibry 4.0 coniugano in un'unica serratura motorizzata la funzione automatica e manuale. Ideali per i pionieri della domotica e del controllo accessi con smartphone. Massima sicurezza, key-less.

- EN

## High Tech line

It groups the Dierre's most innovative and technological opening solutions. Next Elettra and Hibry 4.0 combine the automatic and manual functions in a single motorised lock. They are perfect for forerunners of home automation and access controls from smartphone. The highest security, key-less.

- ES

## Línea High Tech

Agrupar las soluciones de apertura más innovadoras y tecnológicas de Dierre. Next Elettra e Hibry 4.0 conjugan la función automática y manual en una única cerradura motorizada. Ideales, para los pioneros de la domótica y del control de los accesos mediante el móvil. Máxima seguridad, key-less.

- FR

## Ligne High Tech

Elle réunit les solutions d'ouverture les plus innovantes et les plus technologiques de Dierre. Next Elettra et Hibry 4.0 combinent les fonctions automatiques et manuelles dans une seule serrure motorisée. Idéales pour les pionniers de la domotique et du contrôle d'accès par smartphone. Sécurité maximale, sans clé.

## DESIGN

In ogni porta curiamo stile, materiali, finiture e accessori con passione artigianale ma con tutta la capacità dell'industria. Ogni elemento è attentamente progettato per raggiungere un prodotto dal valore inimitabile.

Maniglia Dierre Design  
Rostrì Shild  
Deviatore Hook

## PERFORMANCE

È qui che entra la nostra forza distintiva. La scocca è rivoluzionaria: i rinforzi omega sono sostituiti da una sinergia di elementi stratificata che garantisce le più elevate prestazioni nel minimo spessore.

Trasmittanza termica fino a 0,6W/m<sup>2</sup>K  
Isolamento acustico fino a 46dB  
Antieffrazione fino a Classe 4

## SICUREZZA

Ci sono innovazioni tecnologiche che migliorano la vita con semplicità. Hibry, una tecnologia alla portata di tutti, ispirata all'automotive, con mostrina touchscreen. Next Elettra, ha il controllo accessi da remoto tramite Bluetooth, ed è connessa in Wi-Fi tramite il myBRIDGE. La serratura è controllata dall'App myDoor per smartphone con l'eliminazione del display e della mostrina esterna.

- EN

### DESIGN

We care for style, materials, finishes, and accessories of every door with handcrafted passion, but with all industrial ability. Each component is carefully designed to achieve a product of incomparable value.

Dierre Design Handles  
Shild Grips

Hook Diverter

### PERFORMANCE

It is here that our distinctive strength comes into play. The body is revolutionary: omega supports are replaced by a synergy of stratified elements, which guarantees the maximum performance in the minimum thickness.

Thermal transmittance up to 0.6W/m<sup>2</sup>K. Acoustic insulation up to 46dB. Anti-break-in up to Class 4

Thermal transmittance up to 0.6W/m<sup>2</sup>K

Acoustic insulation up to 46dB

Anti-break-in up to Class 4

### SECURITY

There are technological innovations that improve life with ease. Hibry, a technology within everyone's reach, which is inspired to automotive and equipped with a touchscreen escutcheon. Next Elettra provides with a remote access control through Bluetooth and is Wi-Fi connected through myBRIDGE. The lock is controlled by the App My Door for smartphones eliminating display and external escutcheon.

- ES

### DISEÑO

Cuidamos el estilo, los materiales, los acabados y los accesorios en cada puerta, poniendo una pasión artesana, pero con toda la capacidad industrial. Cada elemento se diseña atentamente para obtener un producto con un valor inimitable.

Manillas Dierre Design

Espolones Shild

Desviador Hook

### PRESTACIONES

Aquí es donde nuestra fuerza distintiva se deja sentir. La estructura es revolucionaria: los refuerzos omega se han sustituido por una sinergia de elementos estratificados, que asegura las prestaciones más elevadas en un grosor mínimo.

Transmitancia térmica hasta 0,6W/m<sup>2</sup>K

Aislamiento acústico hasta 46dB

Antiefracción hasta la clase 4

### SEGURIDAD

Existen innovaciones tecnológicas, que mejoran la vida fácilmente. Hibry, una tecnología al alcance de todos, inspirada en el sector del automovilismo, con placa pantalla táctil. Next Elettra, controla los accesos a distancia mediante Bluetooth, y se conecta con el Wi-Fi mediante myBRIDGE. La cerradura se controla con la App My Door para smartphone, con la eliminación de la pantalla y de la placa exterior.

- FR

### DESIGN

Dans chaque porte, nous prenons soin du style, des matériaux, des finitions et des accessoires avec passion artisanale mais tout en gardant toute la compétence de l'industrie. Chaque élément est soigneusement conçu pour obtenir un produit d'une valeur inimitable.

Poignées Dierre Design

Rostres Shild

Déviateur Hook

### PERFORMANCE

C'est là qu'intervient notre force distinctive. La coque est révolutionnaire : les renforts omega sont remplacés par une synergie d'éléments stratifié qui garantit les performances les plus élevées dans une épaisseur minimale.

Transmittance thermique jusqu'à 0,6W/m<sup>2</sup>K

Isolation acoustique jusqu'à 46dB

Anti-effraction jusqu'à la Classe 4

### SÉCURITÉ

Il existe des innovations technologiques qui améliorent la vie en toute simplicité. Hibry, une technologie à la portée de tous, inspirée de l'automobile, avec écran tactile. Next Elettra dispose d'un contrôle d'accès à distance par Bluetooth, et est connecté en Wi-Fi via myBRIDGE. La serrure est commandée par l'app My Door pour smartphone, l'écran et la cache extérieure étant supprimés.









# Next Elettra

Next Elettra  
Un'apertura al futuro

In Next Elettra la sicurezza si coniuga con le tecnologie più avanzate per generare funzionalità, facilità di gestione, controllo personalizzato. Grazie al dispositivo **Bluetooth**, semplice e intuitivo, e all'app myDOOR puoi rilevare i tentativi di scasso, avere una diagnostica avanzata e l'indicazione di eventuali necessità di manutenzione, aprire e chiudere tramite App o comando key-fob, gestire gli accessi anche da remoto. Dotata di un antifurto sonoro. Da oggi connessa in wi-fi con myBRIDGE.

- EN

## Next Elettra An opening to future

Next Elettra combines security with the most cutting-edge technologies to create functionality, easy handling, and customised control. Thanks to the easy and intuitive Bluetooth device, and to the app myDOOR, you can detect break-in attempts, have an advanced diagnostics and indications about any maintenance needs, open and close through App or key-fob control, handle accesses even remotely. It is equipped with an acoustic anti-theft system and as of today it is Wi-Fi connected through myBRIDGE.

- ES

## Next Elettra Una apertura hacia el futuro

Next Elettra conjuga la seguridad con las tecnologías más avanzadas para generar funcionalidad, facilidad en la gestión y un control personalizado. Mediante el dispositivo bluetooth, sencillo e intuitivo, y la app myDOOR, detectas los intentos de efracción, dispones de un diagnóstico avanzado y recibes indicaciones de posibles exigencias de mantenimiento, abres y cierras con la App o el mando key-fob y gestionas los accesos también a distancia. Equipada con un sistema de alarma sonoro. A partir de ahora conectada con wi-fi mediante myBRIDGE.

- FR

## Next Elettra Une ouverture sur l'avenir

Dans Next Elettra, la sécurité se combine aux technologies de pointe pour générer fonctionnalité, facilité d'utilisation, contrôle personnalisé. Grâce au dispositif Bluetooth simple et intuitif, et à l'app myDOOR, on peut détecter les tentatives d'effraction, disposer de diagnostics avancés et d'une indication sur les éventuels besoins de maintenance, ouvrir et fermer via l'app ou la télécommande key-fob, et gérer les accès même à distance. Équipée d'une alarme sonore. A présent connecté en wi-fi avec myBRIDGE.





## hibry 4.0

Tecnologia alla portata di tutti

Porta blindata con serratura e gestione motorizzata e manuale, ispirata alla tecnologia delle automobili. hibry è funzionale e intelligente. Anche in caso di guasto elettronico o di black out, ogni fase di apertura e chiusura può essere svolta manualmente, inserendo la chiave nel cilindro. Dal lato interno l'apertura è touchscreen.

- EN

### hibry 4.0 Technology within everyone's reach

It is a security door with lock and motorised and manual handling, inspired to automotive technology. hibry is functional and smart. Even in case of electronic failure or black-out, each opening and closing phase can be performed manually by inserting the key in the cylinder. Touch-screen opening on the inner side.

- ES

### hibry 4.0 Tecnología al alcance de todos

Puerta blindada con cerradura y gestión motorizada y manual, inspirada en la tecnología de los automóviles. hibry es funcional e inteligente. También, en el caso de una avería electrónica o de corte de la corriente, cada fase de apertura y cierre puede efectuarse manualmente, introduciendo la llave en el cilindro. La apertura se realiza mediante una pantalla táctil por el lado interior.

- FR

### hibry 4.0 Technologie à la portée de tous

Porte blindée avec serrure et commande motorisée et manuelle, inspirée de la technologie automobile. hibry est fonctionnelle et intelligente. Même en cas de panne électronique ou de coupure de courant, chaque opération d'ouverture et de fermeture peut être exécutée manuellement, en introduisant la clé dans le cylindre. Ouverture tactile sur le côté intérieur.



## myRELAY & mySAFE

Fra le ultime novità in casa Dierre scoprite i dispositivi elettronici Bluetooth per una casa smart. Una casa interconnessa, tecnologica e sempre più smart con la sicurezza che solo Dierre sa darti. Dierre presenta i suoi nuovi dispositivi elettronici Bluetooth che comunicano con la app myDOOR, il myRELAY e il mySAFE.

### myRELAY

Sistema di apertura universale per azionare un contatto pulito. Mediante la app myDOOR è possibile: pilotare l'apertura di dispositivi tramite controllo pulito come cancelli automatici e serrature con sblocco elettrico; abilitare altri utenti (GUEST) che possono usare l'App per aprire e utilizzare i telecomandi Bluetooth Dierre della famiglia "keyfob".

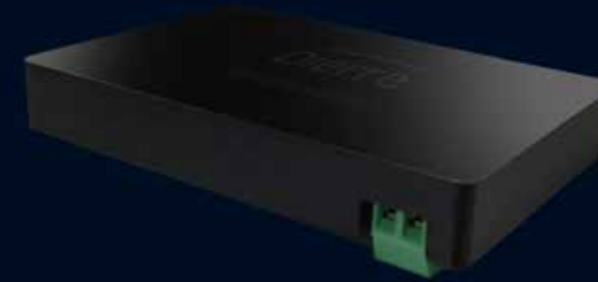

### mySAFE

Sistema di apertura per cassaforte digitale. Il sistema Bluetooth di apertura mySAFE è un'opzione che è possibile avere sulle casseforti già dotate di apertura elettronica mediante tastiera numerica. Esso è in grado di operare in modo indipendente rispetto alle altre possibilità di apertura, che sono la tastiera numerica e la chiave meccanica.



- EN

#### myRELAY and mySAFE

Among the latest innovations at Dierre discover the Bluetooth electronic devices for a smart home. An interconnected, technological and increasingly smart home with the security that only Dierre can give you. Dierre presents its new Bluetooth electronic devices that communicate with the myDOOR, myRELAY and mySAFE app. myRELAY

myRELAY universal opening system to operate a dry contact. By means of the myDOOR app, it is possible to: control the opening of devices via clean control such as automatic gates and locks with electrical release; enable other users (GUEST) who can use the app to open and use Dierre Bluetooth remote controls from the "keyfob" family. mySAFE

mySAFE opening system for digital safes. The mySAFE Bluetooth opening system is an option that is available on safes already equipped with electronic opening via a numeric keypad. It is able to operate independently from the other opening options, which are the numeric keypad and the mechanical key.

- ES

#### myRELAY y mySAFE

Descubre los dispositivos electrónicos Bluetooth para una casa inteligente entre las últimas novedades de casa Dierre. Una casa interconectada, tecnológica y cada vez más inteligente con la seguridad, que solamente Dierre sabe darte. Dierre presenta sus nuevos dispositivos electrónicos Bluetooth, que comunican con la app myDOOR y los sistemas myRELAY y mySAFE. myRELAY

myRELAY, un sistema de apertura universal para accionar un contacto limpio. La app myDOOR permite dirigir la apertura de dispositivos, tales como cancelas automáticas y cerraduras con desbloqueo eléctrico, mediante un control limpio; habilitar a otros usuarios (GUEST), que pueden usar la App para abrir y utilizar los mandos a distancia Bluetooth Dierre de la familia "keyfob". mySAFE

mySAFE, un sistema de apertura para cajas fuertes digitales. El sistema Bluetooth de apertura mySAFE representa una opción viable para las cajas fuertes, equipadas con apertura electrónica mediante un teclado numérico. Funciona en un modo independiente respecto de las otras posibilidades de apertura, que son el teclado numérico y la llave mecánica.

- FR

#### myRELAY et mySAFE

Parmi les dernières nouveautés chez Dierre, on trouve des dispositifs électroniques Bluetooth pour une maison intelligente. Une maison interconnectée, technologique et de plus en plus intelligente, avec la sécurité que seule Dierre peut vous offrir. Dierre présente ses nouveaux dispositifs électroniques Bluetooth qui communiquent avec l'application myDOOR, myRELAY et mySAFE. myRELAY

myRELAY système d'ouverture universelle pour actionner un contact sec. En utilisant l'app myDOOR, il est possible de : contrôler l'ouverture de dispositifs par commande sec tels que les portails automatiques et les serrures à déverrouillage électrique ; autoriser d'autres utilisateurs (GUEST) qui peuvent utiliser l'App pour ouvrir et se servir des télécommandes Bluetooth Dierre de la famille "keyfob". mySAFE

mySAFE système d'ouverture pour coffre-fort numérique. Le système d'ouverture Bluetooth mySAFE est une option disponible sur les coffres-forts déjà équipés d'une ouverture électronique par clavier numérique. Il peut fonctionner de façon indépendante des autres options d'ouverture telles que le clavier numérique et la clé mécanique.



# Linea Prestige

La più completa e versatile. Dal design minimale di Sleek Out, Sleek e Silence al massimo risparmio energetico e comfort acustico di Synergy e Sentry-Evo. Perfette per chi cerca il più alto livello di estetica, tecnologia e risparmio energetico.

## DESIGN

In ogni porta curiamo stile, materiali, finiture e accessori con passione artigianale ma con tutta la capacità dell'industria. Ogni elemento è attentamente progettato per raggiungere un prodotto dal valore inimitabile.

Maniglia Dierre Design  
Rostrì Shild  
Deviatore Hook

## PERFORMANCE

Dierre rivoluziona l'industrializzazione della porta blindata, da doppia lamiera a scocca rivoluzionaria, che garantisce massime prestazioni nel minimo spessore. Trovano la loro massima espressione nel modello Sleek Out e Synergy Out con telaio a taglio termico. Synergy Out: prima porta anticondensa con sigillo CasaClima.

Trasmittanza termica fino a 0,6W/m²K  
Isolamento acustico fino a 46dB  
Antieffrazione fino a Classe 4  
Resistenza al fuoco fino a EI2 30,60,90

## SICUREZZA

Prestige è il cuore delle migliori porte Dierre. Ogni dettaglio è prodotto e ricercato, un vantaggio che ci permette flessibilità, ma anche rigore nella cura di ogni particolare. La combinazione di ogni caratteristica di sicurezza offre una linea davvero evoluta:

Serratura a cilindro con trappola anti manipolazione Lock Blocking System  
Cilindro europeo di alta sicurezza New Power e D-Up  
Duplicazione chiavi Jack Key e Easy Key protetta

- EN

### Prestige Line

The most complete and adaptable ones. From the minimal design of Sleek and Silence to the maximum energy saving and acoustic comfort of Synergy and Sentry-Evo. They are perfect for those who look for the highest level of aesthetics, technology, and energy saving.

- ES

### Línea Prestige

La más completa y versátil. Partimos del diseño minimalista de Sleek Out, Sleek y Silence para llegar al máximo ahorro energético y confort acústico con Synergy y Sentry-Evo. Son puertas perfectas para los amantes del nivel más elevado de estética, tecnología y ahorro energético.

- FR

### Ligne Prestige

La plus complète et la plus polyvalente. Du design minimaliste de Sleek Out, Sleek et Silence aux économies d'énergie et au confort acoustique maximum de Synergy et Sentry-Evo. Idéales pour ceux qui recherchent le plus haut niveau d'esthétique, de technologie et d'économies d'énergie.

- EN

### DESIGN

We care for style, materials, finishes, and accessories of every door with handcrafted passion, but with all industrial ability. Each component is carefully designed to achieve a product of incomparable value.

Dierre Design Handles  
Hook Grips  
Hook Diverter

### PERFORMANCE

Dierre revolutionises the industrialisation of security door. From the double metal sheet to the revolutionary body, which guarantees the maximum performance in the minimum thickness. They have their best expression in the Synergy Out model with thermal-cutting frame, the first anti-condensation doors with CasaClima seal.

Thermal transmittance up to 0,6W/m²K  
Acoustic insulation up to 46dB  
Anti-break-in up to Class 4  
Fire resistance up to EI2 30, 60, 90

### SECURITY

Prestige is the heart of the best Dierre's doors. Every detail is produced and refined. This is an advantage that allows us flexibility, but also accuracy in taking care for every detail. The combination of every security characteristic offers a real evolved line:

Lock cylinder with anti-tampering trap Lock Blocking System  
European high-security New Power and D-Up cylinder  
Secure key duplication with Jack Key and Easy Key

- ES

### DISEÑO

Cuidamos el estilo, los materiales, los acabados y los accesorios en cada puerta, poniendo una pasión artesana, pero con toda la capacidad industrial. Cada elemento se diseña atentamente para obtener un producto con un valor inimitable.

Manillas Dierre Design  
Espolones Shild  
Desviador Hook

### PRESTACIONES

Dierre revoluciona la industrialización de la puerta blindada, pasando de la doble chapa a una estructura revolucionaria, que garantiza las máximas prestaciones en el mínimo grosor. Las primeras puertas anticondensación con el sello CasaClima lo expresan de la mejor forma en el modelo Synergy Out, equipado con marco con rotura de puente térmico.

Transmitancia térmica hasta 0,6W/m²K  
Aislamiento acústico hasta 46dB  
Antiefracción hasta la clase 4  
Resistencia al fuego hasta EI2 30,60,90

### SEGURIDAD

Prestige es el corazón de las mejores puertas Dierre. Cada detalle se produce y estudia; una ventaja, que nos permite flexibilidad, pero, también, rigor en el cuidado de cada elemento. La combinación de cada característica de seguridad ofrece una línea verdaderamente avanzada:

Cerradura de cilindro con sistema de seguridad antimanipulación Lock Blocking System  
Cilindro europeo de alta seguridad New Power y D-Up  
Duplicación de llaves Jack Key y Easy Key protegida

- FR

### DESIGN

Dans chaque porte, nous prenons soin du style, des matériaux, des finitions et des accessoires avec passion artisanale mais tout en gardant toute la compétence de l'industrie. Chaque élément est soigneusement conçu pour obtenir un produit d'une valeur inimitable.

Poignées Dierre Design  
Rostres Shild  
Déviateur Hook

### PERFORMANCE

Dierre révolutionne l'industrialisation de la porte blindée, en passant de la plaque double à une coque révolutionnaire, qui garantit des performances maximales avec une épaisseur minimale. Elles trouvent leur plus haute expression dans le modèle Synergy Out avec châssis à rupture thermique, les premières portes anti-condensation avec le marquage ClimateHouse.

Transmittance thermique jusqu'à 0,6W/m²K  
Isolation acoustique jusqu'à 46dB  
Anti-effraction jusqu'à la Classe 4  
Résistance au feu jusqu'à EI2 30,60,90

### SÉCURITÉ

Prestige est le cœur des meilleures portes de Dierre. Chaque détail est produit et recherché, un avantage qui nous permet la flexibilité, mais aussi la rigueur dans le soin de chaque détail. La combinaison de chaque caractéristique de sécurité offre une ligne véritablement évoluée :

Serrure à cylindre avec système anti-manipulation Lock Blocking System  
Cylindre européen haute sécurité New Power et D-Up  
Reproduction protégée des clés Jack Key et Easy Key





# SLEEK



## SLEEK

Elegante, essenziale e unica

Porta blindata con cerniere a scomparsa Macron 5.0 a doppia battuta filo muro e apertura 180° realizzabile con ampie dimensioni. La creatività si muove su percorsi contemporanei e arriva a tradurre in puro design ricerca e innovazione tecnologica, esaltando sicurezza, prestazioni termiche e d'isolamento acustico. Nasce il Progetto Sleek, la nuova porta blindata Dierre, che trae la sua ispirazione dall'ingegneria aeronautica.

- EN

**Sleek**  
Elegant, essential, and unique

Double-rabbit flush-to-wall security door with concealed hinges Macron 5.0 and opening at 180° that can be made with large dimensions. Creativity moves along contemporary paths and gets to turn research and technological innovation into pure design by enhancing security and thermal and acoustic insulation performance. Here comes the Sleek Project, the new Dierre's security door that draws its inspiration from aeronautical engineering.

- ES

**Sleek**  
Elegante, esencial y única

Puerta blindada con bisagras escamoteables Macron 5.0 de doble batiente a ras del muro y apertura a 180° y realizable en dimensiones amplias. La creatividad toma rumbos contemporáneos y traduce la investigación y la innovación tecnológica en diseño puro, exaltando la seguridad, las prestaciones térmicas y el aislamiento acústico. Se crea el proyecto Sleek, la nueva puerta blindada Dierre, que se inspira en la ingeniería aeronáutica.

- FR

**Sleek**  
Élégante, essentielle et unique

Porte blindée avec charnières escamotables Macron 5.0 à double feuillure au ras du mur et ouverture à 180° réalisable avec de grandes dimensions. La créativité suit des parcours contemporains et arrive à transformer la recherche et l'innovation technologique en design à l'état pur, en exaltant la sécurité, les performances thermiques et l'isolation acoustique. Naît le Projet Sleek, la nouvelle porte blindée Dierre, qui puise son inspiration dans l'ingénierie aéronautique.





## Sleek Out

La blindata che sfida il caldo e il freddo

Dall'evoluzione di Sleek nasce Sleek Out per offrire un maggior isolamento termico, che rispetti i parametri oggi richiesti dalla certificazione energetica, pur conservando gli stessi stili estetici e i livelli di sicurezza garantiti dal precedente modello Sleek. Sleek Out è stata progettata per inserirsi in ambienti comunicanti direttamente con l'esterno, come ville indipendenti e condomini con pianerottoli esposti agli agenti atmosferici. In uno spessore totale dell'anta di 86 mm, questa porta con perfetta coplanarità a parete, contiene elementi isolanti e tagli termici che garantiscono ottimi coefficienti di trasmittanza termica pari a 1,0 W/(m<sup>2</sup> x K) nella versione senza controtelaio e 1,2 W/(m<sup>2</sup> x K) nella versione con controtelaio. Tutto questo senza rinunciare a un design curato nei dettagli, anche grazie alla particolare cerniera a scomparsa "Macron 5.0" che consente un'apertura fluida a 180°.

- EN

### Sleek Out The Security Door that challenges the heat and cold.

From the evolution of Sleek arises Sleek Out in order to offer a better thermal insulation complying with the parameters required today by energy certification, while maintaining the same aesthetic stylistic features and the security levels guaranteed by the previous model Sleek. Sleek Out has been designed to integrate with environments directly connected to the outside, such as detached villas and condominiums with landings exposed to atmospheric agents. With a leaf of a total thickness of 86 mm, this door is characterised by a perfect coplanarity with wall and contains insulating components and thermal cuttings, which guarantee excellent thermal transmittance coefficients equal to 1.0 W/(M<sup>2</sup>x K) in the version without counterframe and 1.2 W/(M<sup>2</sup>x K) in the version with counterframe. All this without renouncing to a design studied in detail, thanks also to the peculiar concealed hinge "Macron 5.0" that allows a fluid opening at 180°.

- ES

### Sleek Out La Blindada que desafía el calor y el frío.

A partir de la evolución de Sleek, nace Sleek Out con un aislamiento térmico aumentado, que respeta los parámetros demandados, en la actualidad, por la certificación energética, pero, conservando los mismos recursos estéticos y los niveles de seguridad, garantizados por el modelo precedente Sleek. Sleek Out se ha diseñado pensando en los ambientes, que comunican directamente con el exterior, tales como, mansiones independientes y bloques de pisos con rellanos expuestos a los agentes atmosféricos. En un grosor total de la hoja de 86 mm, esta puerta, perfectamente enrasada en la pared, contiene elementos aislantes y roturas del puente térmico, que aseguran coeficientes óptimos de transmitancia térmica equivalentes a 1,0 W/(M<sup>2</sup>x K) en la versión sin premarco y a 1,2 W/(M<sup>2</sup>x K) para la versión con premarco. Todo esto sin renunciar a un diseño cuidado en los detalles, también mediante la bisagra especial escamoteable "Macron 5.0", que permite una apertura fluida a 180°.

- FR

### Sleek Out La Blindée qui défie la chaleur et le froid.

De l'évolution de Sleek naît Sleek Out pour offrir une plus grande isolation thermique, répondant aux paramètres désormais requis pour la certification énergétique, tout en conservant les mêmes caractéristiques stylistiques esthétiques et les mêmes niveaux de sécurité garantis par le modèle Sleek précédent. Sleek Out a été conçu pour s'intégrer dans des espaces communiquant directement avec l'extérieur, tels que les villas individuelles et les immeubles d'habitation dont les paliers sont exposés aux agents atmosphériques. Avec une épaisseur totale du vantail de 86 mm, cette porte à la coplanarité parfaite avec le mur, contient des éléments isolants et des ruptures thermiques qui garantissent d'excellents coefficients de transmittance thermique de 1,0 W/(M<sup>2</sup>x K) dans la version sans contre-châssis et de 1,2 W/(M<sup>2</sup>x K) dans la version avec contre-châssis. Tout cela sans renoncer à un design bien détaillé, grâce également à la charnière escamotable spéciale « Macron 5.0 » qui permet une ouverture fluide à 180°.



# Sinergy Out

Massime prestazioni nel minimo spessore

Creata per l'esterno di ville, villette e case unifamiliari. È una porta blindata full optional nel minimo dello spessore, certificata CasaClima con telaio anticondensa. Ha un alto grado di isolamento termico fino a 0,6 W/m<sup>2</sup>k e grazie alla speciale struttura con telaio in PVC (con anima in acciaio) che le conferisce standard elevati in termini di anticondensa, sopporta tutti gli effetti derivanti dalla costante esposizione agli agenti atmosferici più estremi mantenendo inalterati nel tempo aspetto e funzionalità.

- EN

## Sinergy Out Maximum performance in minimum thickness

Created for the exterior of villas, cottages, and detached houses, it is a full-optional security door in the minimum thickness and is certified CasaClima with anti-condensation frame. This door has a high degree of thermal insulation up to 0.6 W/m<sup>2</sup>k and thanks to its special PVC structure (with a steel core), which gives it high standards in terms of high condensation, supports all the effects resulting from the constant exposure to the most extreme atmospheric agents while keeping its look and functionality unaltered over time.

- ES

## Sinergy Out Prestaciones máximas en un grosor mínimo

Creada para el exterior de mansiones, chalés y casas unifamiliares. Es una puerta blindada con todos los opcionales en el grosor mínimo, certificada CasaClima con marco anticondensación. Presenta un alto nivel de aislamiento térmico hasta 0,6 W/m<sup>2</sup>k y, con su especial estructura con marco en PVC (con alma de acero), que le otorga estándares elevados, en términos de alta condensación, soporta todos los efectos derivados de la exposición constante a los agentes atmosféricos más extremos, sin que se alteren el aspecto ni la funcionalidad a lo largo del tiempo.

- FR

## Sinergy Out Des performances maximales dans une épaisseur minimale

Créé pour l'extérieur de villas, maisons et maisons individuelles. C'est une porte blindée à option complète dans une épaisseur minimale, certifiée ClimateHouse et dotée d'un châssis anti-condensation. Elle présente un haut degré d'isolation thermique jusqu'à 0,6 W/m<sup>2</sup>k et grâce à sa structure spéciale avec châssis en PVC (avec un noyau en acier), qui lui confère des normes élevées en termes de haute condensation, elle résiste à tous les effets d'une exposition constante aux agents atmosphériques les plus extrêmes, tout en conservant dans le temps son aspect et sa fonctionnalité.

# Sinergy In

Massimo comfort acustico

Progettata per l'utilizzo nei complessi residenziali condominiali grazie al suo punto di forza: l'abbattimento acustico fino a 45 dB. Una porta blindata full optional nel minimo dello spessore che offre una sicurezza performante. Interpretando magistralmente la tendenza sempre più diffusa di ricercare in un unico complesso alte prestazioni, Dierre crea un nuovo gioiello delle chiusure di sicurezza: la linea Synergy. Nello spessore di una normale porta blindata, Synergy integra e potenzia l'azione di differenti caratteristiche tecniche - isolamento termico, isolamento acustico, resistenza al fuoco, resistenza ai tentativi di effrazione, resistenza aria/acqua/vento - raggiungendo livelli di eccellenza assoluta ed esclusiva.

- EN

## Sinergy In The maximum acoustic comfort

Designed to be used in complex residential condominiums thanks to its strength point, i.e., noise reduction up to 45 dB, it is a full-optional security door in the minimum thickness that offers a performing security. Interpreting masterfully the more and more widespread trend to look for a high performance in a single combination, Dierre creates a new jewel of security locks: the Sinergy line. In the thickness of a normal security door, Synergy integrates and boosts the action of several technical characteristics: thermal insulation, acoustic insulation, fire resistance, resistance to break-in attempts, air/water/wind resistance, and it achieves levels of absolute and exclusive excellence.

- ES

## Sinergy In El máximo confort acústico

Diseñada para utilizarse en los complejos residenciales de bloques de pisos por su punto de fuerza: la reducción acústica hasta los 45 dB. Una puerta blindada con todos los opcionales en el grosor mínimo, que ofrece grandes prestaciones de seguridad. Interpretando de forma magistral la tendencia cada vez más extendida de buscar altas prestaciones en un único complejo, Dierre crea una nueva joya para los cierres de seguridad: la línea Sinergy. Synergy, en el grosor de una puerta blindada normal, integra y potencia la acción de varias características técnicas - aislamiento térmico, aislamiento acústico, resistencia al fuego, resistencia a los intentos de efracción, resistencia a aire/agua/viento - alcanzando unos niveles de excelencia absoluta y exclusiva.

- FR

## Sinergy In Confort acoustique maximal

Conçue pour être utilisée dans les immeubles d'habitation grâce à son point fort : la réduction du bruit jusqu'à 45 dB. C'est une porte blindée à option complète dans une épaisseur minimale, qui offre une sécurité performante. Interprétant magistralement la tendance de plus en plus répandue de rechercher des performances élevées dans un seul complexe, Dierre crée un nouveau joyau des serrures de sécurité : la ligne Sinergy. Dans l'épaisseur d'une porte blindée normale, Synergy intègre et renforce l'action de différentes caractéristiques techniques - isolation thermique, isolation acoustique, résistance au feu, résistance aux tentatives d'effraction, résistance à l'air/l'eau/au vent - atteignant des niveaux d'excellence absolue et exclusive.

PORTE BLINDATE



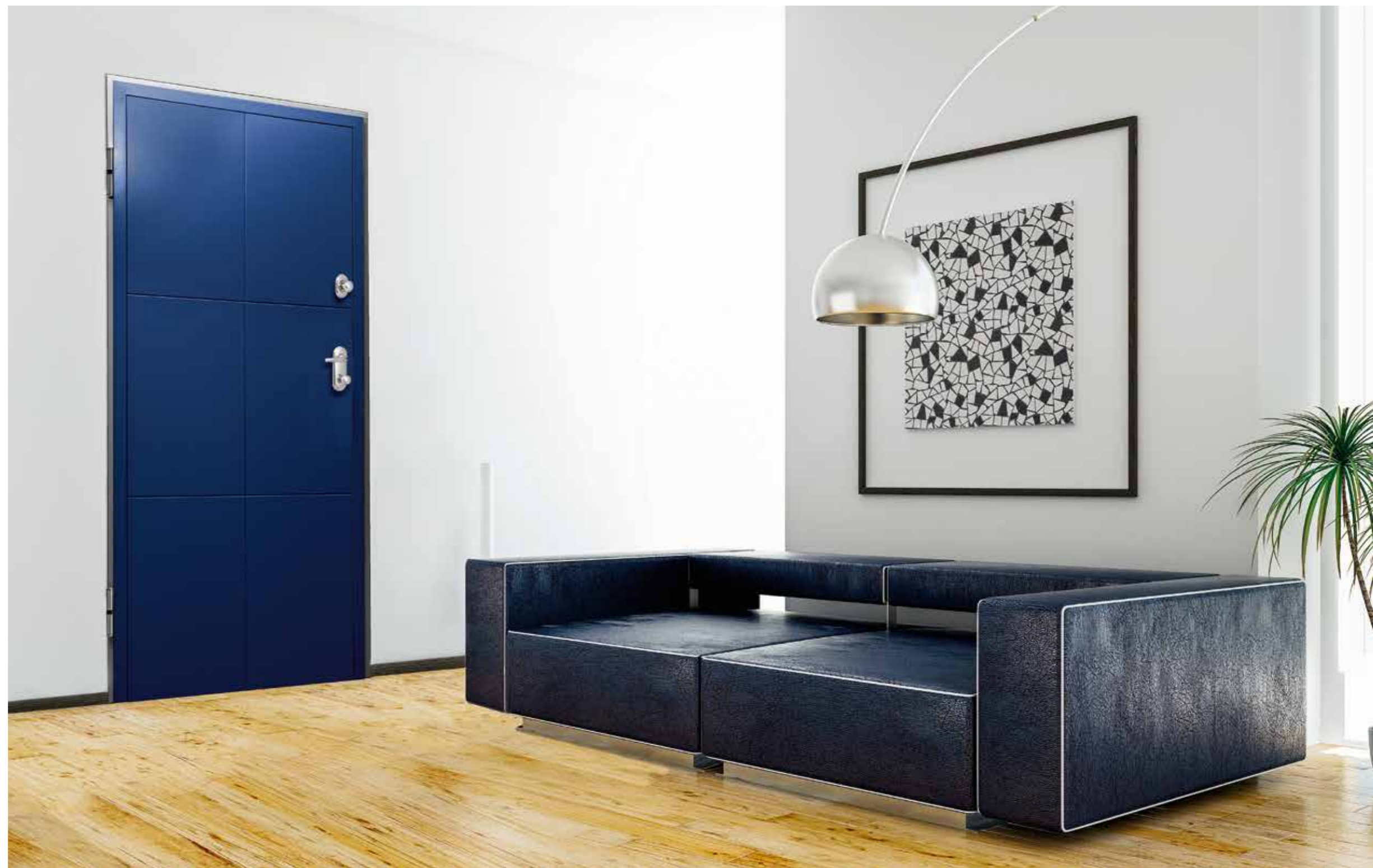

Sentry è un'icona Dierre. Inconfondibile alla vista e nei suoi dettagli estetici e di sicurezza. La soluzione ideale per chi non vuole rinunciare ad una chiusura di tipo tradizionale. Se la sua immagine sa adottare lo stile classico o contemporaneo che più vi piace, il suo cuore resta la serratura a cilindro con il suo nuovo sistema Lock Blocking System, la chiusura meccanica più diffusa in Europa, che Dierre ha magistralmente reinterpretato, rendendola resistente ai più sofisticati tentativi di scasso.

- EN

**Sentry**  
Personality, beauty, and functionality

Sentry is a Dierre's icon. Unmistakable to the sight and in its aesthetic and security details. The perfect solution for those who do not want to give up a traditional-type closure. If its look knows how to adopt the classical or contemporary style that you like most, its heart remains the cylinder lock with its new system Lock Blocking System, the most widespread mechanical closure in Europe, which Dierre has masterly re-interpreted making it resistant to sophisticated break-in attempts.

- ES

**Sentry**  
Carácter, belleza y funcionalidad

Sentry es un icono Dierre. Inconfundible visualmente y en sus detalles estéticos y de seguridad. La solución ideal para quien no quiere renunciar a un cierre de tipo tradicional. Si su imagen logra adoptar el estilo clásico o contemporáneo que más te gusta, su corazón sigue siendo la cerradura de cilindro con su nuevo sistema Lock Blocking System, el cierre mecánico más utilizado en Europa, que Dierre ha reinterpretado, de forma magistral, para que sea resistente a los intentos sofisticados de forzamiento.

- FR

**Sentry**  
Caractère, beauté et fonctionnalité

Sentry est une icône de Dierre. Incomparable à l'œil et dans ses détails esthétiques et de sécurité. La solution idéale pour ceux qui ne veulent pas renoncer à un type de serrure traditionnelle. Si son image peut adopter le style classique ou contemporain que vous souhaitez, son cœur reste la serrure à cylindre avec son nouveau Lock Blocking System, la serrure mécanique la plus utilisée en Europe, que Dierre a réinterprétée de façon magistrale, la rendant résistante aux tentatives d'effraction sophistiquées.

# Sentry

Carattere, bellezza e funzionalità





## Sentry-Evo

Comfort, funzionalità ed estetica

Evoluzione della storica Sentry, è una porta blindata con serratura meccanica a cilindro di alta sicurezza, alto risparmio energetico e comfort acustico. Se la sua immagine sa adottare lo stile classico o contemporaneo che più vi piace, il suo cuore resta la serratura a cilindro, la chiusura meccanica più diffusa in Europa. La sicurezza è garantita dal cilindro ad alta sicurezza New Power Dierre (anti-bumping), abbinato all'elegante chiave Jack Key. Offre di serie accessori eccezionalmente robusti studiati per la tua sicurezza e serenità. Sentry-Evo esalta i suoi elementi con un nuovo design di serie con i pannelli melaminici bianco simil Ral 9010 e melaminico grigio simil Ral 7040 e telai abbinati bianco, grigio argento, grigio Dierre Simil Micaceo e maniglie d'argento.

- EN

### Sentry-Evo Comfort, functionality, and aesthetics

Evolution of the historic Sentry, it is a security door with a mechanical cylinder lock ensuring high security, high energy saving, and acoustic comfort. If its look knows how to adopt the classical or contemporary style that you like most, its heart remains the cylinder lock, the most widespread mechanical closure in Europe. Security is guaranteed by the New Power Dierre's high-security cylinder (anti-bumping) combined with the elegant Jack Key. It offers exceptionally strong accessories as standards, which are designed for your security and peace of mind. Sentry-Evo enhances its components with a new standard design characterised by melaminic Ral 9010-like white panels and melaminic grey Ral 7040-like panels, and matched white, silver grey, Dierre's micaceous-like grey frames, and silver handles.

- ES

### Sentry-Evo Confort, funcionalidad y estética

La evolución de la histórica Sentry es una puerta blindada con cerradura mecánica de cilindro de alta seguridad, gran ahorro energético y confort acústico. Si su imagen logra adoptar el estilo clásico o contemporáneo que más te gusta, su corazón sigue siendo la cerradura de cilindro, el cierre mecánico más utilizado en Europa. El cilindro de alta seguridad New Power Dierre (anti-bumping), combinado con la elegante llave Jack Key, garantiza la seguridad. Ofrece una serie de accesorios, con una robustez excepcional, y estudiados para tu seguridad y serenidad. Sentry-Evo exalta sus elementos con un nuevo diseño de serie con los paneles de melamina de color blanco simil Ral 9010 y de melamina gris simil Ral 7040, y marcos a juego en los colores blanco, gris plata, gris plata, gris Dierre simil micáceo y manillas plateadas.

- FR

### Sentry-Evo Confort, fonctionnalité et esthétique

Évolution de l'historique Sentry, c'est une porte blindée dotée d'une serrure mécanique à cylindre de haute sécurité, haute économie d'énergie et confort acoustique. Si son image peut adopter le style classique ou contemporain que vous aimez, son cœur reste la serrure à cylindre, la serrure mécanique la plus répandue en Europe. La sécurité est garantie par le cylindre de haute sécurité New Power Dierre (anti-bumping), associé à l'élégante clé Jack Key. Elle offre en standard des accessoires exceptionnellement robustes conçus pour votre sécurité et votre sérénité. Sentry-Evo enrichit ses éléments d'un nouveau design en standard avec des panneaux mélaminés blancs simil Ral 9010 et des panneaux mélaminés gris simil Ral 7040, et des châssis assortis en blanc, gris argent, gris Dierre simil micacé et des poignées argent.



# Vitra

Luce alla tua casa

Porta blindata vetrata adatta per verande, ville e ballatoi. Una linea che si ispira alla luce, l'ingrediente impalpabile di ogni nostra emozione, elemento imprescindibile di noi e di ciò che ci circonda. Sintesi avanzata di ricerca estetica e garanzia di protezione, Vitra illumina gli spazi interni e libera lo sguardo verso l'esterno. Costituita da un'anima in vetro, resistente allo sfondamento e al taglio, e da un telaio che racchiude tutti i sistemi di sicurezza di una blindata targata Dierre, Vitra è ad anta singola, doppia o ad arco.

- EN

## Vitra Light to your home

It is a glass security door suitable for porches, villas, and balconies. A line that inspires to light, the intangible ingredient of all our emotions, essential element of us and of what surrounds us. Advanced synthesis of aesthetic search and protection guarantee, Vitra lights up interior spaces and sets your view free over the outside. It is made up of a shatter- and cut-proof glass core and a frame containing all security systems of a Dierre's security door. Vitra can be a single-leaf, double-leaf, or arched door.

- ES

## Vitra Luz para tu casa

Puerta blindada acristalada, idónea para verandas, mansiones y balcones corridos. Una línea, inspirada en la luz, el ingrediente impalpable de cada una de nuestras emociones, un elemento imprescindible de nosotros y de todo lo que nos rodea. Vitra, una síntesis avanzada de investigación estética y garantía de protección, ilumina los espacios internos y abre la mirada hacia el exterior. Constituida por un alma de cristal, resistente a la penetración y al corte, y por un marco, que encierra todos los sistemas de seguridad de una blindada etiquetada Dierre, Vitra existe con una sola hoja, doble o en arco.

- FR

## Vitra La lumière dans votre maison

Porte blindée vitrée adaptée aux vérandas, villas et balcons. Une ligne qui s'inspire de la lumière, l'ingrédient impalpable de toutes nos émotions, un élément indispensable de nous et de ce qui nous entoure. Synthèse avancée de la recherche esthétique et garantie de protection, Vitra illumine les espaces intérieurs et libère le regard vers l'extérieur. Composée d'une âme en verre, résistante au percage et aux coupures, et d'un châssis qui renferme tous les systèmes de sécurité d'une porte blindée marquée Dierre, Vitra est disponible en vantail simple, double ou cintré.

# Silence

Sicura ed elegante

È una porta blindata per interni, ideale soprattutto per gli studi e le camere da letto dove solitamente avvengono i tentativi di furto ed effrazione. Con uno spessore di cinquantasette millimetri e tre rostri fissi antisfondamento, Silence è una vera e propria porta di sicurezza, che preserva inalterata l'eleganza di una porta da interni e protegge i tuoi sogni.

- EN

## Silence Secure and elegant

It is a security door for interiors, perfect above all for studios and bedrooms where theft and break-in attempts usually happen. With a thickness of fifty-five millimetres and three fixed shatter-proof grips, Silence is a real door security, which keeps the elegance of an interior door unaltered and protects your dreams.

- ES

## Silence Segura y elegante

Es una puerta blindada de interior, ideal, sobre todo, para los estudios y los dormitorios donde suelen producirse los intentos de robo y efracción. Silence es una auténtica puerta de seguridad con su grosor de cincuenta y siete milímetros y tres espolones fijos. Esta puerta preserva la elegancia intacta de una puerta de interior y protege tus sueños.

- FR

## Silence Sûre et élégante

C'est une porte blindée intérieure, idéale notamment pour les bureaux et les chambres à coucher où se produisent généralement les tentatives de vol et d'effraction. Avec une épaisseur de cinquante-sept millimètres et trois rostres fixes incassables, Silence est une véritable porte de sécurité, qui préserve l'élégance d'une porte intérieure et protège vos rêves.





# D-Five Hi-Fi

Cinque stelle extra sicurezza

La sicurezza non è un lusso, ma una necessità. Per questo Dierre sviluppa e progetta porte blindate che rispecchiano i più alti criteri di protezione. Il modello di porta blindata D-Five Stars aggiunge una stella in più agli standard garantiti, ponendosi come prima porta italiana ad aver ottenuto l'omologazione antieffrazione di classe 5 secondo le rigide norme ENV 1627.

Sotto un design dalle linee essenziali e moderne si celano componenti strutturali e funzionali, esclusive e altamente tecnologiche, che determinano l'elevato grado di sicurezza e qualità. Grazie a queste caratteristiche, D-Five Stars è destinata a spazi pubblici e privati che conservano beni di particolare pregio.

- EN

## D-Five Hi-Fi Five Stars, extra security

Security is not a luxury, but a need. For this reason, Dierre develops and designs security doors reflecting the highest protection criteria. D-Five Stars security door model adds one more star to the guaranteed standards, placing itself as the first Italian door to have obtained the class 5 anti-break-in homologation according to the strict standards ENV 1627. The design characterised by essential and modern lines hides structural and functional, exclusive, and highly technological components, which determine the high degree of security and quality. Thanks to these characteristics, D-Five Stars is intended for public and private spaces keeping properties of great value.

- ES

## D-Five Hi-Fi Cinco estrellas de extra-seguridad

La seguridad no es un lujo, sino una necesidad. Por eso, Dierre desarrolla y diseña puertas blindadas, que cumplen los criterios de protección más elevados. El modelo de puerta blindada D-Five Stars suma una estrella más a los estándares garantizados, presentándose como la primera puerta italiana en obtener la homologación antiefracción de clase 5 según las normas estrictas ENV 1627. Un diseño, a base de líneas esenciales y modernas, oculta componentes estructurales y funcionales, exclusivos y altamente tecnológicos, que determinan el grado elevado de seguridad y calidad. Con dichas características, D-Five Stars está destinada a espacios públicos y privados, donde se conservan bienes con un valor especial.

- FR

## D-Five Hi-Fi Cinq étoiles pour sécurité extra

La sécurité n'est pas un luxe, mais une nécessité. C'est pourquoi Dierre développe et conçoit des portes blindées qui reflètent les critères de protection les plus élevés. Le modèle de porte blindée D-Five Stars ajoute une étoile supplémentaire aux normes garanties, ce qui en fait la première porte italienne à avoir obtenu l'homologation anti-effraction de classe 5 selon les normes strictes ENV 1627. Sous un design aux lignes essentielles et modernes se cachent des composants structurels et fonctionnels exclusifs et de haute technologie, qui déterminent le haut degré de sécurité et de qualité. Grâce à ces caractéristiques, D-Five Stars est destiné aux espaces publics et privés qui préservent des biens de grande valeur.



# Linea Compact

Semplice e sicura. La nuova D180 e la Tablet sono porte blindate compatte, intelligenti. Nate per un'installazione smart alla portata di tutti e perfette nei grandi complessi residenziali.

- EN

## Compact Line

Simple and secure, the new D180 and Tablet are compact, smart security doors. They have been created for a smart installation within everyone's reach and are perfect for large residential complexes.

- ES

## Línea Compact

Sencilla y segura. La nueva D180 y la Tablet son puertas blindadas, compactas e inteligentes. Creadas para una instalación inteligente al alcance de todos y perfectas en grandes complejos residenciales.

- FR

## Ligne Compact

Simple et sûre. Les nouvelles D180 et Tablet sont des portes blindées compactes et intelligentes. Conçues pour une installation intelligente à la portée de tous et parfaites dans les grands complexes résidentiels.

## DESIGN

In ogni porta curiamo stile, materiali, finiture e accessori con passione artigianale ma con tutta la capacità dell'industria. Ogni elemento è attentamente progettato per raggiungere un prodotto dal valore inimitabile.

## PERFORMANCE

La scocca della linea Compact è rivoluzionaria rispetto ad una qualsiasi tradizionale porta blindata. I rinforzi Omega sono sostituiti da una sinergia di elementi stratificata che garantisce le più elevate prestazioni nel minimo spessore:

Trasmittanza termica  
per modello Tablet fino a 0,7 W/m<sup>2</sup>K;  
per modello D180 fino a 1,0 W/m<sup>2</sup>K.  
Antieffrazione fino a Classe 4  
Isolamento acustico fino a 42dB

## SICUREZZA

Compact è l'essenza Basic Security prodotta da Dierre. Tablet e Tablet Plus sono i modelli standard, D180 è la versione con cerniere a scomparsa, doppia battuta, apertura 180° ideale per un ambiente minimal. Disponibile in 3 diverse soluzioni di apertura:

Serratura con cilindro New Power alta sicurezza  
Serratura a doppio cilindro un cilindro New Power  
+ un cilindro di servizio.

Solo D180 è disponibile anche nella versione  
con serratura motorizzata hibry 4.0.

- EN

### DESIGN

We care for style, materials, finishes, and accessories of every door with handcrafted passion, but with all industrial ability. Each component is carefully designed to achieve a product of incomparable value.

### PERFORMANCE

The body of Compact Line is revolutionary compared with any traditional security door. Omega supports are replaced by a synergy of stratified elements, which guarantees the maximum performance in the minimum thickness:

Thermal transmittance  
for Tablet model up to 0.7 W/m<sup>2</sup>K;  
for D180 model up to 1.0 W/m<sup>2</sup>K.

Anti-break-in up to Class 4

Acoustic insulation up to 42dB

### SECURITY

Compact is the essence Basic Security produced by Dierre. Tablet and Tablet Plus are the standard models, D180, the version with concealed hinges, double rabbet, opening at 180° for a minimal environment. Available in 3 different opening solutions:

Lock with New Power high-security cylinder  
Double-cylinder lock: a New Power cylinder  
+ a service cylinder.

Only D180: Available also in the version with the motorised lock Hibry 4.0.

- ES

### DISEÑO

Cuidamos el estilo, los materiales, los acabados y los accesorios en cada puerta, poniendo una pasión artesana, pero con toda la capacidad industrial. Cada elemento se diseña atentamente para obtener un producto con un valor inimitable.

### PRESTACIONES

La estructura de la línea Compact es toda una revolución en el sector de las puertas tradicionales blindadas. Los refuerzos Omega se han sustituido por una sinergia de elementos estratificados, que asegura las prestaciones más elevadas en un grosor mínimo:

Transmitancia térmica  
para modelo Tablet hasta 0,7 W/m<sup>2</sup>K;  
para modelo D180 hasta 1,0 W/m<sup>2</sup>K.

Anti-efracción hasta la clase 4

Aislamiento acústico hasta 42 dB

### SEGURIDAD

Compact es la esencia de la Basic Security producida por Dierre. Tablet y Tablet Plus son los modelos de serie. D180 es la versión con bisagras escamoteables, doble batiente, apertura a 180°, ideal para ambientes minimalistas. Disponible en 3 soluciones diferentes de apertura:

Cerradura de cilindro New Power, de alta seguridad  
Cerradura de doble cilindro, un cilindro New Power  
+ un cilindro de servicio.

Solamente D180 está disponible también en la versión con cerradura motorizada hibry 4.0.

- FR

### DESIGN

Dans chaque porte, nous prenons soin du style, des matériaux, des finitions et des accessoires avec passion artisanale mais tout en gardant toute la compétence de l'industrie. Chaque élément est soigneusement conçu pour obtenir un produit d'une valeur inimitable.

### PERFORMANCE

La coque de la ligne Compact est révolutionnaire par rapport à n'importe quelle porte blindée traditionnelle. Les renforts Omega sont remplacés par une synergie d'éléments stratifié qui garantit les performances les plus élevées dans une épaisseur minimale:

Transmittance thermique  
pour modèle Tablet jusqu'à 0,7 W/m<sup>2</sup>K;  
pour modèle D180 jusqu'à 1,0 W/m<sup>2</sup>K.

Anti-éfraction jusqu'à la Classe 4

Isolation acoustique jusqu'à 42dB

### SÉCURITÉ

Compact est l'essence Basic Security produite par Dierre. Tablet et Tablet Plus sont les modèles standard, D180 est la version avec charnières escamotables, à double feuillure, ouverture 180°, idéale pour un espace minimal. Disponible en 3 solutions d'ouverture différentes:

Serrure à cylindre haute sécurité New Power  
Serrure à double cylindre, un cylindre New Power  
+ un cylindre de service.

Uniquement D180, disponible aussi dans la version avec serrure motorisée hibry 4.0.







# NUOVA D180

Libera i tuoi orizzonti

Quando l'innovazione si apre all'eleganza nasce D180, il portoncino blindato dal design minimalista e dalle alte prestazioni, con apertura completa a 180 gradi. Perfettamente integrabile in ogni ambiente, D180 nasconde la tecnologia delle cerniere a scomparsa Dierre, che si svelano solo nella massima apertura, per lasciare spazio all'estetica raffinata di una soluzione filotelaio. Le elevate caratteristiche acustiche, termiche e di sicurezza garantiscono protezione e riservatezza.

- EN

## NEW D180 Free your horizons

When innovation opens to elegance comes D180, the security door characterised by a minimalist design and high performance, with a complete opening at 180 degrees. Perfectly integrable in every environment, D180 hides the Dierre technology of concealed hinges, which reveal themselves at the maximum opening only to leave room to the refined aesthetics of a flush-to-frame solution. High acoustic, thermal, and security features guarantee protection and privacy.

- ES

## NUEVO D180 Abre tus horizontes

D180 aparece cuando la innovación se abre a la elegancia; es una puerta blindada con un diseño minimalista, de altas prestaciones y con apertura completa a 180 grados. Se integra perfectamente en todos los ambientes y oculta la tecnología de las bisagras escamoteables Dierre, que aparecen, únicamente, al abrirse totalmente la puerta, dejando espacio a la estética refinada de una solución a ras del marco. Las características acústicas, térmicas y de seguridad elevadas garantizan protección e intimidad.

- FR

## NOUVEAU D180 Libérez vos horizons

Quand l'innovation s'ouvre à l'élégance, voilà que naît D180, la porte blindée au design minimaliste et aux performances élevées, avec une ouverture totale à 180 degrés. Parfaitement intégrable dans tout espace, D180 cache la technologie des charnières escamotables de Dierre, qui ne se révèlent que lorsqu'elles sont complètement ouvertes, pour laisser la place à l'esthétique raffinée d'une solution au ras du châssis. Les caractéristiques acoustiques, thermiques et de sécurité élevées garantissent la protection et la confidentialité.

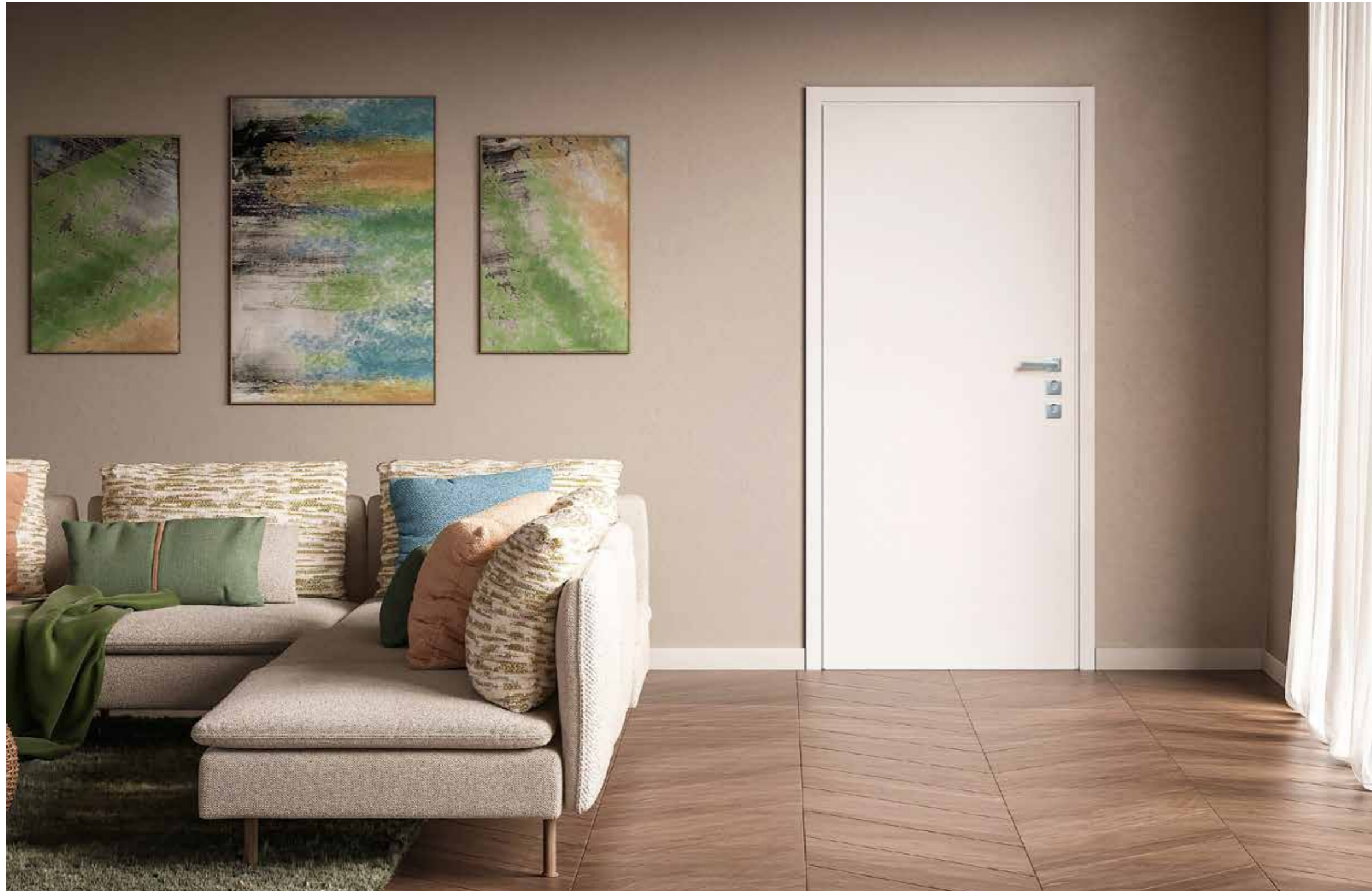





Le esigenze di mercato hanno spinto Dierre alla realizzazione di una porta smart. Intelligente, facile, sicura. Tablet è il risultato di una tecnologia esclusiva che consente la realizzazione di un mix di prestazioni eccellenti, in uno spessore ridotto e a un costo contenuto. Disponibile in due versioni, adattabili a stili di arredamento differenti: Tablet, con carenatura a graffia e Tablet Plus, con cornici fermapannello fast-grip.

- EN

**Tablet  
Smart, easy, and secure**

Market needs pushed Dierre to make a smart door. Smart, easy, and secure, Tablet is the result of an exclusive technology that allows to achieve a mix of excellent performance in a reduced thickness and low cost. It is available in two versions, adaptable to different furniture styles: Tablet, with a bracket fairing, and Tablet Plus, with fast-grip panel-stop frames.

- ES

**Tablet  
Inteligente, fácil y segura**

Las exigencias del mercado han llevado a Dierre a realizar una puerta inteligente. Inteligente, fácil y segura. Tablet es el resultado de una tecnología exclusiva, que permite combinar prestaciones excelentes en un grosor reducido y a un precio contenido. Disponible en dos versiones, que se adaptan a estilos de decoración diferentes: Tablet, con carenado con patilla y Tablet Plus, con listones de sujeción del panel fast-grip.

- FR

**Tablet  
Intelligente, facile, sûre**

Les exigences du marché ont conduit Dierre à développer une porte intelligente. Intelligente, facile, sûre. Tablet est le résultat d'une technologie exclusive qui permet de réaliser un mélange d'excellentes performances, dans une épaisseur réduite et à un faible coût. Disponible en deux versions, adaptables à différents styles d'ameublement : Tablet, avec carénage en patte de scellement et Tablet Plus, avec cadres serre-panneau fast-grip.

# Tablet

## Tablet

Intelligente, facile, sicura

# Tablet classe 4

Intelligente, facile, sicura

La struttura della Tablet classe 4 è stata realizzata con più anime in acciaio in maniera da aumentare la resistenza e la rigidità al tentativo di effrazione.

- EN

**Tablet Class 4**  
Smart, easy, and secure

Class 4 Tablet structure has been made with several steel cores so as to increase resistance and rigidity to break-in attempt.

- ES

**Tablet Clase 4**  
Inteligente, fácil y segura

La estructura de la Tablet classe 4 se ha realizado con varias almas de acero, para aumentar la resistencia y la rigidez a los intentos de efracción.

- FR

**Tablet Classe 4**  
Intelligente, facile, sûre

La structure de Tablet classe 4 a été réalisée avec plusieurs noyaux d'acier afin d'augmenter la résistance et la rigidité contre les tentatives d'effraction.





# Inferriate e persiane blindate

La tua villa in totale sicurezza. Funzionalità e design si fondono armoniosamente dando vita a Greta, Anthos ed Anthea. Complementi fondamentali di ogni porta blindata. Con la linea di chiusure per esterni, complemento ideale di ogni porta blindata, Dierre esplora e sviluppa il concetto di sicurezza integrale, intesa come insieme sinergico ed esclusivo di prestazioni e dotazioni uniche e di assoluta eccellenza. Perché la sicurezza con Dierre è intorno a te.

- EN

## Grilles and security shutters

Your villa in complete security. Functionality and design blend harmoniously giving birth to Greta, Anthos, and Anthea. They are fundamental accessories of every security door. With the line of exterior closures, the ideal accessory of every security door, Dierre explores and develops the concept of full security, intended as synergic and exclusive combination of unique and absolutely excellent performance and equipment. For security is around you with Dierre.

- ES

## Rejas y mallorquinas blindadas

Seguridad completa para tu mansión. La funcionalidad y el diseño se funden en armonía para crear Greta, Anthos y Anthea. Los complementos fundamentales de cada puerta blindada. Con su línea de cierres para el exterior, el complemento ideal de cada puerta blindada, Dierre explora y desarrolla el concepto de seguridad integral, concebida como un conjunto sinérgico y exclusivo de prestaciones y dotaciones únicas y con una excelencia absoluta. Porque la seguridad está a tu alrededor con Dierre.

- FR

## Grilles et volets blindés

Votre villa en totale sécurité. La fonctionnalité et le design se fondent harmonieusement pour créer Greta, Anthos et Anthea. Compléments fondamentaux de toute porte blindée. Avec la ligne de serrures extérieures, complément idéal de toute porte blindée, Dierre explore et développe le concept de sécurité intégrale, entendu comme un ensemble synergique et exclusif de performances et de caractéristiques uniques d'une excellence absolue. Parce qu'avec Dierre la sécurité est autour de vous.

## DESIGN

Le inferriate e persiane blindate Dierre sono studiate per donare un total look alla casa, con la massima cura dei dettagli, la ricerca dei materiali ideali all'esterno come la verniciatura a polveri in poliester.

Ancora una volta forza, tecnologia, artigianalità e design si fondono armoniosamente ed intelligentemente, dando vita ad una gamma di soluzioni vasta e personalizzabile.

## PERFORMANCE

Severi e accurati controlli certificano le chiusure per esterni Dierre come la migliore protezione per il vostro ambiente. Gli ottimi standard d'isolamento all'aria, all'acqua, al rumore, al vento, al caldo e al freddo, sono stati ottenuti grazie ad una tecnologia produttiva all'avanguardia e all'assoluto pregio dei materiali impiegati. Tutti i modelli della linea sono certificati in classe antieffrazione 3.

## SICUREZZA

La robustezza dell'acciaio zincato si fonde con il calore del legno per donare il massimo della sicurezza a tutti i modelli di questa linea: Greta, Anthos e Anthea. I dettagli tecnici della linea: serratura a doppio gancio, cilindro ad alta sicurezza New Power e D-up, rostri fissi dedicati, asta superiore e asta inferiore, nessun punto di saldatura, cerniere registrabili.

- EN

### DESIGN

Dierre's grilles and security shutters are designed to give a total look to the house, with the highest attention to details, the search for ideal materials outside, such as polyester powder painting. Once more strength, technology, craftsmanship, and design blend harmoniously and smartly, giving birth to a wide and customisable solution range.

### PERFORMANCE

Rigorous and accurate checks certify exterior closures. Dierre as the best protection for your environment. The excellent standards of air, water, noise, wind, heat, and cold insulation have been obtained thanks to a state-of-the-art production technology and the absolute value of the materials used. All line models are anti-break-in class 3 certified.

### SECURITY

Robustness of galvanised steel melts with the heat of wood to give the highest security to all the models of this line: Greta, Anthos, and Anthea. Line technical details: double-hook lock, New Power and D-up high-security cylinder, dedicated fixed grips, upper and lower rod, no welding point, adjustable hinges.

- ES

### DISEÑO

Las rejas y mallorquinas blindadas Dierre se han estudiado para regalar un look total a la casa, prestando la máxima atención a los detalles y buscando los materiales ideales para el exterior, tales como la pintura en polvo de poliéster. De nuevo, la fuerza, la tecnología, la artesanía y el diseño se funden de forma armoniosa e inteligente, para crear una gama vasta y personalizable de soluciones.

### PRESTACIONES

Controles rigurosos y precisos certifican los cierres de exterior. Dierre, la mejor protección para tu ambiente. Una tecnología productiva de vanguardia y el valor absoluto de los materiales empleados permiten obtener niveles óptimos de aislamiento al aire, al agua, al ruido, al viento, al calor y al frío. Todos los modelos de la línea están certificados en la clase 3 para la antiefracción.

### SEGURIDAD

La robustez del acero galvanizado se funde con la calidez de la madera para otorgar la máxima seguridad a todos los modelos de esta línea: Greta, Anthos y Anthea. Los elementos técnicos de la línea: cerradura de doble gancho, cilindro de alta seguridad New Power y D-up, espolones fijos específicos, varilla superior y varilla inferior, sin puntos de soldadura, bisagras regulables.

- FR

### DESIGN

Les grilles et les volets blindés de Dierre sont conçus pour conférer un « total look » à la maison, avec la plus grande attention aux détails et la recherche de matériaux extérieurs idéaux tels que la peinture en poudre de polyester. Une fois de plus, la force, la technologie, la maîtrise artisanale et le design se fondent de manière harmonieuse et intelligente, donnant lieu à une gamme de solutions étendue et personnalisable.

### PERFORMANCE

Des contrôles sévères et minutieux certifient les serrures extérieures. Dierre comme la meilleure protection pour votre espace. Les excellentes standards d'isolation contre l'air, l'eau, le bruit, le vent, la chaleur et le froid ont été obtenus grâce à une technologie de production de pointe et à la qualité absolue des matériaux utilisés. Tous les modèles de la ligne sont certifiés anti-effraction de classe 3.

### SÉCURITÉ

La robustesse de l'acier galvanisé se fond dans la chaleur du bois pour donner le maximum de la sécurité à tous les modèles de cette ligne : Greta, Anthos et Anthea. Les détails techniques de la ligne : serrure à double crochet, cylindre haute sécurité New Power et D-up, rostres fixes dédiés, tige supérieure et tige inférieure, aucun point de soudure, charnières réglables.







# Greta

Vivere con relax

L'ideale completamento della sicurezza Dierre per tutti i varchi, come finestre e portefinestre, che aprono verso l'esterno, ma non costituiscono un ingresso principale. Greta, con struttura in lamiera pressopiegata sui quattro lati, è testata e classificata in Classe 4 della norma EN 1670 riguardante la resistenza alla corrosione. Per fondersi al meglio con le vostre finestre e portefinestre, Greta si articola in una serie di soluzioni estetiche ampia ed esauriente. A cominciare dai colori: tanti di serie, infiniti a richiesta, con differenti finiture. Per arrivare alle strutture con 4 tipologie di trama: V, W, X e Y.

- EN

## Greta Live relaxed

The perfect complement to Dierre's security for all openings, such as windows and window-doors, which open outwards, but are not a main entrance. With a structure characterised by a metal sheet press folded on four sides, Greta is tested and classified in the Class 4 of the standard EN 1670 concerning the resistance to corrosion. In order to integrate at best with your windows and window-doors, Greta divides in a wide and comprehensive series of aesthetic solutions. Starting from colours many as standard, countless upon request, with different finishes to get to structures with 4 types of textures V, W, X, and Y.

- ES

## Greta Vivir en relax

El acabado ideal de la seguridad Dierre para todos los accesos, tales como ventanas y balconeras, que se abren hacia el exterior, pero que no son una entrada principal. Greta, con su estructura de chapa plegada a presión en los cuatro lados, ha sido sometida a ensayos y clasificada en la Clase 4 de la norma EN 1670 sobre la resistencia a la corrosión. Greta se propone en una serie amplia y exhaustiva de soluciones estéticas para amalgamarse mejor con tus ventanas y balconeras. Partimos de los colores: tantos de serie, infinitos de los colores: tantos de serie, infinitos bajo pedido, con diferentes acabados. Para llegar a las estructuras con 4 tipologías de trama: V, W, X e Y.

- FR

## Greta Vivre en relax

Le complément idéal de la sécurité Dierre pour toutes les entrées, telles que fenêtres et portes-fenêtres, qui s'ouvrent sur l'extérieur mais ne représentent pas une entrée principale. Greta, avec une structure en tôle pliée à la presse sur les quatre côtés, est testée et classée en classe 4 de la norme EN 1670 pour la résistance à la corrosion. Pour se fondre au mieux dans vos fenêtres et portes-fenêtres, Greta se décline en une gamme large et complète de solutions esthétiques. En commençant par les couleurs : nombreuses en standard, infinies sur demande, avec différentes finitions. Jusqu'aux structures avec quatre types de texture : V, W, X et Y.



# Anthos

Persiana blindata in acciaio. Anthos è realizzata in soluzione quasi continua (le perline della gelosia sono inserite all'interno della struttura perimetrale e saldate nello scatolato del battente) così da non presentare punti di saldatura visibili, a vantaggio dell'estetica e di una maggiore sicurezza. Le versioni previste sono a una o due ante, per finestra e portafinestra, e a due, tre o quattro ante a libro. Di serie Verde RAL 6005 con finitura raggrinzata fine (effetto opaco), Verde RAL 6009 con finitura bucciata (effetto lucido), Marrone testa di moro con finitura raggrinzata fine (effetto opaco). La maniglieria e le finiture sono in zama verniciate nere. Le carenature dei battenti, invece, sono in alluminio anodizzato.

- EN

## Anthos

Steel security shutter, Anthos is made in an almost seamless solution (jalousie beads are inserted inside the perimetric structure and welded into the rabbit box) so as not to present visible welding points to the benefit of aesthetics and of a greater security. Dierre offers single-leaf and double-leaf versions for window and window-door, and double-, triple-, and quadruple-leaf folding versions. As standard Green RAL 6005 with fine wrinkled finish (matte effect), Green RAL 6009 with leathered finish (shiny effect), Dark Brown with fine wrinkled finish (matte effect); black-painted Zamak handles and finishes; anodized aluminium rabbit fairings.

- ES

## Anthos

Mallorquina blindada de acero. Anthos está realizada en una solución casi continua (las lamas de la mallorquina se insertan en la estructura perimetral y van soldadas en el bastidor del batiente) para eliminar puntos de soldadura visibles, dando prioridad a la estética y a una mayor seguridad. Se contemplan versiones de una hoja o de dos, para ventanas y balconeras, y de dos, tres o cuatro hojas plegables. De serie, Verde RAL 6005 con acabado arrugado fino (efecto mate), Verde RAL 6009 con acabado moteado (efecto brillante), Marrón oscuro con acabado arrugado fino (efecto mate). Las manillas y los acabados son de zamak pintados de color negro. En cambio, los carenados de los batientes son de aluminio anodizado.

- FR

## Anthos

Volet blindé en acier. Anthos est fabriqué en solution quasi-continue (les lattes du volet sont insérées à l'intérieur de la structure périphérique et soudées dans le caisson du battant), de sorte qu'il n'y a pas de points de soudure visibles, au bénéfice de l'esthétique et d'une plus grande sécurité. Les versions prévues sont à un ou deux vantaux, pour les fenêtres et les portes-fenêtres, et à deux, trois ou quatre vantaux pliants. En standard Vert RAL 6005 avec finition finement gaufrée (effet mat), Vert RAL 6009 avec finition texturée (effet poli), Marron brun foncé avec finition finement gaufrée (effet mat). Les poignées et les finitions sont en zamak peintes en noir. Les carénages des battants, par contre, sont en aluminium anodisé.







# Anthea

Persiana blindata rivestita in legno. Il suo fascino? Il calore e il colore del legno, interpretato in diverse tipologie di pannelli in legno massiccio di varie essenze trattati con un sistema eco-compatibile che garantisce una durata molto più elevata rispetto al sistema "sintetico". Le versioni disponibili sono a una, due, tre, quattro ante a battente; due ante a libro; una e due ante scorrevoli. Le carenature sono in acciaio plastificato, per permettere di aumentare compattezza e finitura della persiana. La manigliera e le finiture sono in alluminio laccato nero.

- EN

**Anthea**

Wood-pannelled security shutter. Its charm? Wood heat and colour, interpreted in several types of hardwood panels of various essences treated with an environment-friendly system ensuring a much longer duration than the "synthetic" system. Dierre offers single-, double-, triple- and quadruple-leaf rabbit versions; double-leaf folding version; single- and double-sliding leaf version. Fairings are in plasticized steel in order to allow for increasing shutter compactness and refinement. Handles and finishes are in black-lacquered aluminium.

- ES

**Anthea**

Mallorquina blindada revestida con madera. ¿Cuál es su fascinación? La calidez y el color de la madera, interpretada en varias tipologías de paneles de madera maciza de varias especies, tratados con un sistema ecológico, que garantiza una duración en gran medida superior respecto del sistema "sintético". Las versiones disponibles son con una, dos, tres, cuatro hojas abatibles; dos hojas plegables; una y dos hojas correderas. Los carenados están realizados en acero plastificado para que resulten más compactas y ofrecer más posibilidades de acabado para la mallorquina. Las manillas y los acabados son de aluminio lacado negro.

- FR

**Anthea**

Volet blindé revêtu en bois. Son charme ? La chaleur et la couleur du bois, interprétées dans différents types de panneaux en bois massif de diverses essences traités avec un système écologique qui garantit une durabilité beaucoup plus élevée que le système « synthétique ». Les versions disponibles sont à un, deux, trois ou quatre vantaux à battant ; deux vantaux pliants ; un et deux vantaux coulissants. Les carénages sont en acier plastifié, ce qui permet d'augmenter la compacité et la finition du volet. Les poignées et les finitions sont en aluminium laqué noir.



# Linea Teknica

Iperperformante ad altissimo contenuto tecnico.

Sicurezza antincendio con Firecut.

“Facile uscire, difficile accedere” con Sblock.

Sicurezza per la tua cantina con Under.

Il tutto senza rinunciare al look.

## DESIGN

Le porte della linea Teknica sono concepite per offrire sicurezza senza trascurare i dettagli estetici. Una proposta dallo stile Dierre, con la massima personalizzazione nelle finiture, nei pannelli e nei colori, per adattarsi ovunque. L'evoluzione della sicurezza per cantine, depositi, uffici, teatri, cinema, garage.

## PERFORMANCE

Interpretando la tendenza di ricercare in un unicum un complesso di alte prestazioni, Dierre crea una linea tecnica ideale per dare ai cittadini una sicurezza a 360°, contro i ladri e contro il fuoco. Con il modello Synergy In Firecut le performance raggiungono fino a Ei<sub>2</sub>90 tagliafuoco; isolamento acustico 45dB e trasmittanza termica 1,3W/m<sup>2</sup>K.

## SICUREZZA

Teknica è la linea di porte che intende la sicurezza come un sistema globale. La struttura del battente, in doppia lamiera, ha un'anima d'acciaio. La scocca, al cui interno sono fissati speciali rinforzi verticali, consente più resistenza e rigidità. I dettagli di Teknica: rostri fissi Shild, deviatori Hook, Cilindro di alta sicurezza New Power.

- EN

### Teknica Line

Hyper-performing and with a very high technical content. Fire security with Firecut. "Easy to go out, difficult to enter" with Sblock. Security for your cellar with Under. All this without giving up the look.

- ES

### Línea Teknica

Prestaciones extraordinarias y un contenido técnico altísimo. Firecut, seguridad en la lucha contra incendios. "Es fácil salir, pero difícil entrar" con Sblock. Seguridad para tu sótano con Under. Y todo sin tener que sacrificar el aspecto.

- FR

### Ligne Teknica

Hyper-performant au contenu technique très élevé. Sécurité anti-incendie avec Firecut. « Facile à sortir, difficile à accéder » avec Sblock. Sécurité pour votre cave avec Under. Tout cela, sans renoncer au style.

- EN

### DESIGN

Teknica line doors are designed to offer security without neglecting aesthetic details. A Dierre-style proposal with the highest customisation of finishes, panels, and colours to fit anywhere. The evolution of security for cellars, warehouses, offices, theatres, cinemas, and garages.

### PERFORMANCE

Interpreting the trend to seek a high-performance compound in a single item, Dierre creates a technical line that is perfect for giving citizens a security at 360° against thieves and against fire. With the Synergy In Firecut model, performance achieve up to Ei<sub>2</sub>90 fireproof; acoustic insulation up to 45dB, and thermal transmittance up to 1.3W/m<sup>2</sup>K.

### SECURITY

Teknica is a line of doors that intends security as a global system. The rabbit structure, in double metal sheet, has a steel core. The body, inside which special vertical supports are attached, allows more resistance and rigidity. Teknica details: fixed Shild grips, Hook diverters, New Power high-security cylinder.

- ES

### DISEÑO

Las puertas de la línea Teknica se han pensado para ofrecer seguridad, pero sin descuidar los elementos estéticos. Una propuesta en estilo Dierre, con la máxima personalización en acabados, paneles y colores para adaptarse a todos los lugares. La evolución de la seguridad para sótanos, depósitos, oficinas, teatros, cines y garajes.

### PRESTACIONES

Interpretando la tendencia de concentrar en un solo elemento un complejo de prestaciones altas, Dierre crea una línea técnica ideal, para ofrecer una seguridad a 360° a los ciudadanos, contra ladrones e incendios. Con el modelo Synergy In Firecut, las prestaciones llegan a Ei<sub>2</sub>90 cortafuegos; aislamiento acústico 45dB y transmitancia térmica 1,3W/m<sup>2</sup>K.

### SEGURIDAD

Teknica es la línea de puertas, que interpreta la seguridad como un sistema global. La estructura del battente de doble chapa presenta un alma de acero. El bastidor, que lleva refuerzos especiales verticales fijados internos, aumenta la resistencia y la rigidez. Los elementos de Teknica: espaldones fijos Shild, desviadores Hook y Cilindro de alta seguridad New Power.

- FR

### DESIGN

Les portes de la ligne Teknica sont conçues pour offrir la sécurité sans négliger les détails esthétiques. Une proposition de style Dierre, avec un maximum de personnalisation des finitions, des panneaux et des couleurs, pour s'adapter partout. L'évolution de la sécurité pour caves, entrepôts, bureaux, théâtres, cinémas et garages.

### PERFORMANCE

En interprétant la tendance à rechercher un ensemble de hautes performances dans un unicum, Dierre crée une ligne technique idéale pour garantir aux gens une sécurité à 360°, contre les cambrioleurs et le feu. Avec le modèle Synergy In Firecut, les performances atteignent jusqu'à l'indice de résistance au feu Ei<sub>2</sub>90, l'isolation acoustique 45dB et la transmittance thermique 1,3W/m<sup>2</sup>K.

### SÉCURITÉ

Teknica est la ligne de portes qui considère la sécurité comme un système global. La structure du battant, en double tôle, a une âme en acier. La coque, à l'intérieur de laquelle sont fixés des renforts verticaux spéciaux, assure plus de résistance et de rigidité. Les détails de Teknica : rostres fixes Shild, déviateurs Hook, cylindre de haute sécurité New Power.





B



# Sinergy In Firecut

Sicurezza performante

Porta di sicurezza tagliafuoco full-optional con serratura meccanica a cilindro di alta sicurezza. Si avvicina quasi a un primo serramento di casa per la sua struttura iperperformante che consente di abbattere l'acustica e di ottenere il massimo comfort energetico. Ideale per i condomini e per separare i garage dall'abitazione, riducendo gli impatti di un possibile incendio. Nonostante la sua natura tecnica, Firecut sa trasformarsi in un vero e proprio elemento d'arredo. Tutto contribuisce in una Firecut a rafforzare il binomio bellezza/sicurezza, grazie all'estrema varietà e versatilità dei rivestimenti proposti e alla cura dedicata da Dierre ad ogni dettaglio estetico. La sicurezza è garantita dal cilindro e dall'articolato sistema di protezione.

- EN

## Sinergy In Firecut Performing security

Full-optional fireproof security door with high-security cylinder mechanical lock. It is almost like a first home frame for its high-performing structure that allows to reduce noise and obtain the maximum energy comfort. It is perfect for condominiums and to separate garages from home, by reducing the impacts of a possible fire. Notwithstanding its technical nature, Firecut can turn into a real piece of furniture. In a Firecut everything contributes to strengthen the combination beauty/security, thanks to the extreme variety and adaptability of proposed panelling and to the care attention devoted by Dierre to every aesthetic detail. Security is guaranteed by the cylinder and by the articulated protection system.

- ES

## Sinergy In Firecut Grandes prestaciones en seguridad

Puerta de seguridad cortafuego con todos los opcionales y cerradura mecánica de cilindro de alta seguridad. Se aproxima casi a un cerramiento principal de la casa, por su estructura de grandes prestaciones, que permite reducir los ruidos y obtener el máximo confort energético. Es ideal para bloques de pisos y para separar el garaje de la vivienda, para reducir los impactos de un posible incendio. A pesar de su carácter técnico, Firecut sabe transformarse en un auténtico elemento de decoración. En Firecut, todo converge para reforzar el binomio de belleza/seguridad, mediante la variedad y versatilidad extremas de los paramentos propuestos y el cuidado dedicado por Dierre a cada elemento estético. La seguridad se garantiza con el cilindro y el sistema articulado de protección.

- FR

## Sinergy In Firecut Sécurité performante

Porte de sécurité coupe-feu à option complète avec serrure mécanique à cylindre de haute sécurité. De par sa structure super-performante qui permet de réduire les émissions sonores et d'obtenir une efficacité énergétique maximale, elle est presque la première menuiserie de la maison. Idéal dans les immeubles d'habitation et pour séparer les garages de l'habitation, en réduisant les conséquences d'un éventuel incendie. Malgré sa nature technique, Firecut peut se transformer dans un véritable élément d'ameublement. Dans Firecut tout contribue à renforcer le binôme esthétique/sécurité, grâce à l'extrême variété et polyvalence des revêtements proposés et au soin apporté par Dierre à chaque détail esthétique. La sécurité est garantie par le cylindre et le système de protection articulé.





# Sblock Push

Facile uscire, impossibile accedere

Porta blindata ideale per uffici, cinema e teatri grazie a Sblock Push. Studiata per le porte con battente ad apertura verso l'esterno, Sblock Push è un efficiente sistema di sblocco con maniglione antipanico, che consente di aprire il passaggio, anche se la porta è chiusa a chiave, con la semplicissima pressione del maniglione. Con il sistema maniglione-serratura antipanico, conforme alla normativa EN 1125 e marcato CE, potrete usufruire di una doppia sicurezza: quella dell'antiefrazione e quella di una via di fuga sempre pronta. Da sottolineare la possibilità di unire la caratteristica antipanico alla resistenza al fuoco nelle varie classi delle SBLOCK PUSH REI.



- EN

**Sblock Push**  
Easy to go out, impossible to enter

Security door perfect for offices, cinemas, and theatres thanks to Sblock Push. Designed for rabbit doors with outwards opening, Sblock Push is an efficient unlock system with panic bar, which allows to open the passage, even if the door is locked, by simply pressing the bar. With the system panic bar-lock, compliant with the standard EN 1125 and EC-marked, you will be able to benefit from a double security: the anti-break-in one and that given by an always ready way out. It should be underlined that it is possible to combine the panic feature with the fire resistance in the different classes of SBLOCK PUSH REI.

- ES

**Sblock Push**  
Es fácil salir, pero imposible acceder

Una puerta blindada, ideal para oficinas, cines y teatros gracias a Sblock Push. Estudiado para las puertas con batiente y apertura hacia el exterior, Sblock Push es un sistema eficiente de desbloqueo con barra antipánico, que permite abrir el paso, aunque la puerta se haya cerrado con llave, simplemente presionando la barra. Con el sistema barra-cerradura antipánico, conforme con la normativa EN 1125 y marcado CE, vas a poder disfrutar de una doble seguridad: la de la antiefracción y la de una salida de emergencia siempre lista. Destacamos, la posibilidad de sumar la característica antipánico a la resistencia al fuego en las varias clases de las SBLOCK PUSH REI.

- FR

**Sblock Push**  
Facile à sortir, impossible à accéder

Porte blindée idéale pour bureaux, cinémas et théâtres grâce à Sblock Push. Conçu pour les portes avec battants s'ouvrant vers l'extérieur, Sblock Push est un efficace système de déverrouillage avec barre antipanique qui permet d'ouvrir le passage, même si la porte est fermée à clé, en exerçant une simple pression sur la barre. Le système barre/serrure anti-panique, conforme à la norme EN 1125 et marqué CE, offre une double sécurité : anti-effraction et issue de secours toujours disponible. À noter aussi la possibilité de combiner la fonction anti-panique et la résistance au feu dans les différentes classes de SBLOCK PUSH REI.

# Under

Protegge i sogni più nascosti

Porta blindata per cantine e locali di servizio. Le porte blindate Under sono progettate per proteggere quei locali che, indipendentemente dal loro contenuto, spesso adottano porte vulnerabili, prive di specifiche caratteristiche di sicurezza. Disponibile nei modelli Under 1, con struttura monolamiera, e Under 2, con struttura a doppia lamiera, la linea Under utilizza soluzioni strutturali che consentono una facile e pratica installazione.



- EN

**Under**  
It protects the most hidden dreams

Security door for cellars and service rooms. Under security doors are designed for protecting those rooms that, regardless their content, often have vulnerable doors without any specific security features. Available models: Under 1 with a single-sheet structure and Under 2 with a double-sheet structure. Under Line uses structural solutions that allow an easy and practical installation.

- ES

**Under**  
Protege los sueños más recónditos

Puerta blindada para sótanos y trasteros. Las puertas blindadas Under se han diseñado para proteger esos espacios que, independientemente de lo que contengan, suelen tener puertas vulnerables, sin características específicas de seguridad. Disponible en los modelos Under 1, con estructura de una chapa, y Under 2, con estructura de doble chapa, la línea Under recurre a soluciones estructurales, que permiten una instalación fácil y práctica.

- FR

**Under**  
Protège les rêves les plus cachés

Porte blindée pour caves et locaux de service. Les portes blindées Under sont conçues pour protéger ces locaux qui, indépendamment de leur contenu, sont souvent dotés de portes vulnérables, dépourvues de caractéristiques de sécurité spécifiques. Disponible dans les modèles Under 1, avec structure mono-tôle, et Under 2, avec structure double-tôle, la ligne Under utilise des solutions structurelles qui permettent une installation facile et pratique.



# porte interne

Ogni particolare delle porte interne Dierre rivela l'incontro esclusivo tra artigianalità e tecnologie avanzate, tra ricerca estrosa e progettazione rigorosa, tra sperimentazione e attenzione ai materiali.  
Con Dierre puoi abbinare le porte interne alla porta blindata per un design unico.

- EN

## Interior doors

Each detail of Dierre's interior doors reveals the exclusive encounter between craftsmanship and cutting-edge technologies, between ingenious research and rigorous design, between experimentation and attention to materials. With Dierre you can match interior doors to security door for a unique design.

- ES

## Puertas de interior

Cada elemento de las puertas de interior Dierre es una cita exclusiva entre artesanía y tecnologías avanzadas, entre investigación original y diseño riguroso, entre experimentación y atención prestada a los materiales. Con Dierre, puedes combinar las puertas de interior con la puerta blindada para obtener un diseño único. Con Dierre, puedes combinar las puertas de interior con la puerta blindada para obtener un diseño único.

- FR

## Portes intérieures

Chaque détail des portes intérieures Dierre révèle la rencontre exclusive entre maîtrise artisanale et technologie de pointe, entre recherche créative et conception rigoureuse, entre expérimentation et attention aux matériaux. Avec Dierre, c'est possible de combiner vos portes intérieures avec votre porte blindée pour un design unique.



# Materiche

Porte nobilitate in laminatino

Le Materiche, nate per sorprendere ed emozionare, arredano e rinnovano per fondersi con armonia secondo il tuo gusto negli ambienti della casa, grazie a finiture che simulano la materia sia alla vista che al tatto: dalle calde venature del legno, alla fredda durezza del cemento. La linea Materiche vanta quattro diverse collezioni: **Isy** e **Isy Plus** la collezione più pregiata, con finiture che restituiscono al tatto le sensazioni del legno, **Vintage** e **Light Plus** moderne e pratiche grazie a soluzioni come la serratura magnetica e uno speciale telaio; **New Twin Set**, la collezione essenziale, in laminatino liscia. **Lovly**, la nuova nata, una porta da amare. Al passo con le tendenze e toni ispirati alla natura.

- EN

## Materic Doors Laminate faced doors

Born to surprise and excite, Materic Doors decorate and renovate to blend harmoniously according to your taste into the environments of your home, thanks to finishes that simulate the matter both to the sight and to the touch: from the warm of wood grain to the cold roughness of concrete. Materic Doors Line features four different collections: **Isy** and **Isy Plus**, the most precious collection, with finishes that give to the touch the sensations of wood; **Vintage** and **Light Plus**, which are modern and practical thanks to solutions with magnetic lock and a special frame; **New Twin Set**, the essential collection, a laminate faced smooth door; **Lovly**, the newborn, a door to be loved. In step with trends and tones inspired to nature.

- ES

## Matéricas Puertas laminadas

Las Matéricas, creadas para sorprender y emocionar, decoran y renuevan para fundirse en un modo armonioso y a tu gusto en los ambientes de casa, mediante acabados, que imitan la materia a la vista y al tacto: las vetas cálidas de la madera o la dureza fría del cemento. La línea Matéricas se presenta en cuatro colecciones: **Isy** e **Isy Plus**, la colección más valiosa, con acabados, que devuelven al tacto las sensaciones de la madera, **Vintage** y **Light Plus**, modernas y prácticas con soluciones, como lo es la cerradura magnética y un marco especial; **New Twin Set**, la colección esencial, laminada lisa. **Lovly**, la recién llegada, una puerta que te va a gustar. Sigue las tendencias y los tonos inspirados en la naturaleza.

- FR

## Matériques Portes ennoblies en laminé

Les portes Matériques, nées pour surprendre et émouvoir, décoorent et rénovent pour se fondre en harmonie selon vos goûts dans les pièces de votre maison, grâce à des finitions qui simulent la matière tant à l'œil qu'au toucher: des veines chaudes du bois à la dureté froide du béton. La ligne Matériques comprend quatre collections différentes : **Isy** et **Isy Plus**, la collection la plus précieuse, avec des finitions qui restituent la sensation du bois au toucher ; **Vintage** et **Light Plus**, modernes et pratiques grâce à des solutions telles que la serrure magnétique et un châssis spécial ; **New Twin Set**, la collection essentielle, en laminé lisse. **Lovly**, la nouvelle née, une porte à aimer. En phase avec les tendances et les tons inspirés par la nature.



# Classiche

Lo stile classico incontra il design

Laccate lisce, incise o pantografate, sono la fresca rivisitazione delle porte per interni tradizionali con struttura in tamburato e rivestimento in MDF. Otto classiche Dierre ridisegnate nei motivi e nelle colorazioni, dalle pulite linee geometriche della Forte di gusto contemporaneo, fino ai sofisticati intagli delle Bonaparte in perfetto stile impero. Nate per durare nel tempo, grazie alla laccatura delle ante e dei telai, realizzata con strati di vernice poliuretanica che garantisce un'altissima resistenza meccanica contro l'abrasione e protegge dall'attacco della maggior parte degli agenti liquidi.

- EN

## Classical Doors The classical style encounters design

Lacquered smooth, engraved or pantographed, they are the fresh re-interpretation of traditional interior doors with a honeycomb structure and MDF panelling. Eight classical Dierre with redesigned motives and colours: from the Forte's distinct geometrical lines of contemporary taste to the Bonaparte sophisticated carvings in perfect Empire style. Born to last over time thanks to the lacquering of leaves and frames, it is made with layers of polyurethane paint that guarantees a very high mechanical resistance to abrasion and protects against the attack of most of liquid agents.

- ES

## Clásicas El estilo clásico se da cita con el diseño

Lacadas lisas, grabadas o pantografiadas, son la reinterpretación moderna de las puertas de interior tradicionales, con una estructura chapada y revestimiento en MDF. Ocho puertas clásicas Dierre, rediseñadas en los adornos y en los colores, con las líneas depuradas geométricas de Forte, de aires contemporáneos, hasta las entalladuras sofisticadas de las Bonaparte, en perfecto estilo Imperio. Creadas para durar a lo largo del tiempo, con el lacado de las hojas y de los marcos, realizado a base de capas de pintura de poliuretano, que garantiza una resistencia mecánica muy elevada contra la abrasión y protege contra el ataque de la mayoría de los agentes líquidos.

- FR

## Classiques Le style classique rencontre le design

Laquées lisses, gravées ou pantographiées, elles représentent une nouvelle interprétation des portes intérieures traditionnelles avec une structure alvéolée et un revêtement en MDF. Huit Dierre classiques redessinées dans leurs motifs et couleurs, des lignes géométriques épurées de Forte, au style contemporain, jusqu'aux sculptures sophistiquées de Bonaparte, en parfait style empire. Conçues pour durer dans le temps, grâce au laquage des vantaux et des châssis, réalisé avec des couches de vernis polyuréthane qui garantit une très haute résistance mécanique contre l'abrasion et protège contre l'attaque de la plupart des liquides.

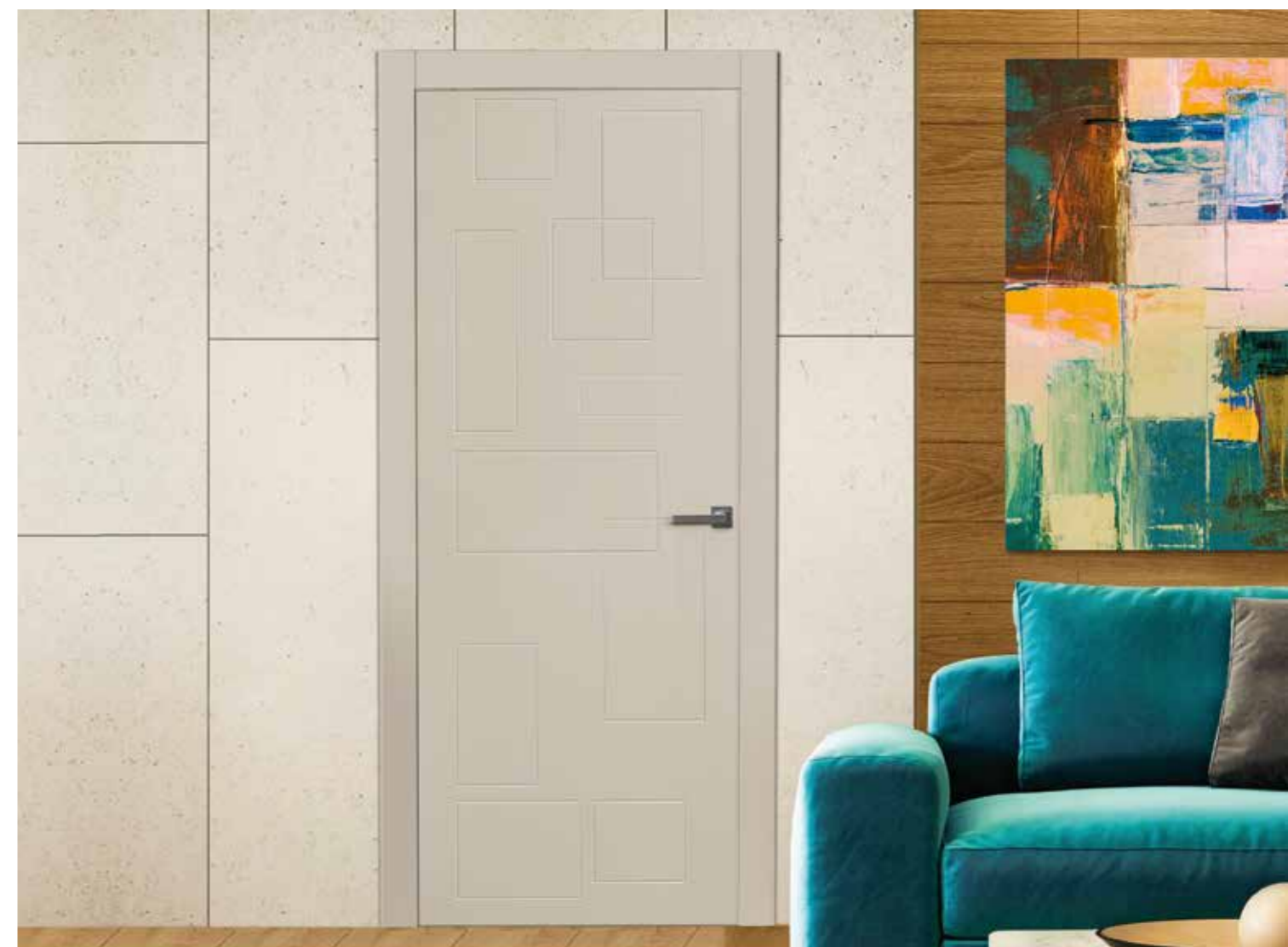

# Moderne

Lo stile di tendenza

Tre collezioni di porte laccate. Freestyle scatena la fantasia con profonde incisioni pantografate che sembrano realizzate "a mano libera", D-metria ispira la creatività grazie alle sue trame e layer sovrapponibili, Light mostra l'eterna eleganza delle linee semplici.

- EN

## Modern Doors Trendy style

Three collections of lacquered doors. Freestyle unleashes your imagination with deep pantographed engravings, which seem made "freehand"; D-metria inspires creativity thanks to its textures and overlapping layers; Light shows the eternal elegance of simple lines.

- ES

## Modernas El estilo de moda

Tres colecciones de puertas lacadas. Freestyle da rienda suelta a la fantasía con profundos grabados pantografiados, que parecen realizados "a mano alzada", D-metria inspira la creatividad con sus tramas y capas solapadas, Light exhibe la elegancia eterna de las líneas sencillas.

- FR

## Modernes Le style tendance

Trois collections de portes laquées. Freestyle libère l'imagination avec des gravures pantographiées profondes qui semblent avoir été réalisées « à main levée », D-metria inspire la créativité avec ses textures et ses couches superposées, Light révèle l'élégance éternelle des lignes simples.





## Vetrare

### Il bello della trasparenza

Per catturare l'essenza più luminosa del vetro, Dierre propone una linea di porte per interni a vetro, caratterizzate da stili differenti fra loro. Una varietà resa possibile da tipologie diverse di vetri e accessori e da grafiche esclusive dal forte impatto decorativo, ispirate alla natura, ai materiali pregiati come il marmo o industrial come il ferro. Una linea di scorrevoli in vetro per rispondere all'esigenza di spazi sempre più luminosi, accoglienti e funzionali.

- EN

### Glass Doors The beauty of transparency

To capture the most luminous essence of glass, Dierre proposes a line of glass interior doors characterised by styles different from each other. A variety made it possible by different types of glass and accessories and by exclusive graphics with a strong decorative impact, inspired to nature, precious materials, such as marble, or industrial materials, such as iron. A line of glass sliding doors to meet the need of more and more luminous, welcoming, and functional spaces.

- ES

### Acristaladas La belleza de la transparencia

Dierre propone una línea de puertas de interior de cristal, caracterizadas por estilos diferentes entre sí, para capturar la esencia más luminosa del cristal. Una variedad posible gracias a las tipologías diferentes de cristales y accesorios y adornos exclusivos de gran impacto decorativo, que se inspiran en la naturaleza, en materiales valiosos, como el mármol, o industriales, como es el hierro. Una línea de correderas de cristal, que cumple las exigencias de espacios cada vez más luminosos, acogedores y funcionales.

- FR

### Vitrées La beauté de la transparence

Pour capturer l'essence plus lumineuse du verre, Dierre propose une ligne de portes intérieures en verre dans des styles différents. Une variété rendue possible par différents types de verre et d'accessoires et par des graphismes exclusifs au fort impact décoratif, inspirés de la nature, de matériaux précieux comme le marbre ou industriels comme le fer. Une ligne de portes coulissantes en verre pour répondre au besoin d'espaces de plus en plus lumineux, accueillants et fonctionnels.



# Massello

## L'essenza della qualità

Il fascino della venatura, che al tatto risulta materica e consistente e alla vista restituisce un senso di attenzione al dettaglio e di raffinatezza, trova la sua massima espressione nelle linee di porte per interni in legno massello.

Materiale molto nobile, il legno massiccio è ricavato dalla parte più interna del tronco dell'albero. Acquisisce sfumature e colori variegati in base all'essenza scelta, disponibile tra rovere, ciliegio, castagno e noce nazionale. Per consentire al legno di perdere la sua naturale umidità, le tavole vengono sottoposte a un processo di stagionatura. Una fase cruciale della produzione, eseguita con la massima cura prima di procedere alle fasi successive di lucidatura e verniciatura. In questo modo il legno conserva le sue naturali venature e risulta liscio e brillante.

Il legno naturale conferisce uno stile unico e personale a ogni zona della casa, inserendosi alla perfezione in ambienti minimalisti e moderni.

In più è durevole e si adatta al passare del tempo mettendo in risalto la sua bellezza. Materiale ottimo anche come isolante termico.

- EN

### Solid Wood Doors The essence of quality

The charm of grain, which to the touch is materic and compact and to the sight gives a sense of attention to detail and refinement, finds its utmost expression in solid wood interior door lines. A very noble material, the solid wood is obtained from the inner part of the tree trunk. It gains varied nuances and colours based on the chosen essence. Available essences: oak, cherry, chestnut, and domestic nut. To help wood losing its natural damp, boards undergo a process of seasoning. A crucial phase of production, carried out with the maximum care before proceeding with the subsequent phases of polishing and painting. In this way wood maintains its natural grain and appears smooth and brilliant.

Natural wood gives a unique and personal style to every area of the house, integrating perfectly with minimal and modern environments. Furthermore, it is long-lasting and adapts to the passage of time highlighting its beauty. Excellent material even as thermal insulator.

- ES

### Madera maciza La esencia de la calidad

Las líneas de puertas de interior en madera maciza expresan plenamente la fascinación de las vetas, que resultan matéricas y consistentes al tacto y que devuelven a la vista un sentimiento de atención al detalle y de elegancia. La madera maciza, un material muy noble, se obtiene a partir de la parte más interna del tronco del árbol. Adquiere matices y colores diferentes dependiendo de la especie elegida, que puede ser roble, cerezo, castaño y nogal nacional. Las tablas son sometidas a un proceso de secado para que la madera pierda su humedad natural. Una fase crucial de la producción, realizada con el máximo cuidado antes de pasar a las fases siguientes de pulido y pintura. De esta forma, la madera conserva sus vetas naturales y se ve lisa y brillante.

La madera natural imprime un estilo único y personal a cada zona de la casa, encajando perfectamente en ambientes minimalistas y modernos. Asimismo, es duradera y se adapta al paso del tiempo exaltando su belleza. Es un material óptimo también como aislante térmico.

- FR

### Bois massif L'essence de la qualité

Le charme de la veine, qui est matérielle et consistante au toucher et qui transmet à l'œil un sens d'attention aux détails et de raffinement, trouve sa pleine expression dans les lignes des portes intérieures en bois massif. Matériau très noble, le bois massif est obtenu à partir de la partie la plus interne du tronc de l'arbre. Il acquiert des nuances et des couleurs variées en fonction du bois choisi, disponible en chêne rouvre, cerisier, châtaignier et noyer national. Pour permettre au bois de perdre son humidité naturelle, les planches subissent un processus de vieillissement. Une étape cruciale de la production, réalisée avec le plus grand soin avant de passer aux étapes suivantes de polissage et de peinture. De cette façon, le bois conserve ses veines naturelles et apparaît lisse et brillant.

Le bois naturel confère un style unique et personnel à chaque zone de la maison, s'intégrant parfaitement dans des espaces minimalistes et modernes. De plus, il est durable et s'adapte au passage du temps, faisant ainsi ressortir sa beauté. Le matériau est également excellent en tant qu'isolant thermique.





## Massello antico e contemporaneo

Fascino naturale

L'eleganza senza tempo del legno massiccio si esprime in tutto il suo prestigio in questa collezione di porte da interno. La linea Massello Antico propone uno stile classico, in grado di esprimere tutta la personalità di una casa. La linea Massello Contemporaneo aggiunge attualità alle pregiate finiture del legno, con dettagli di design che non passano inosservati.

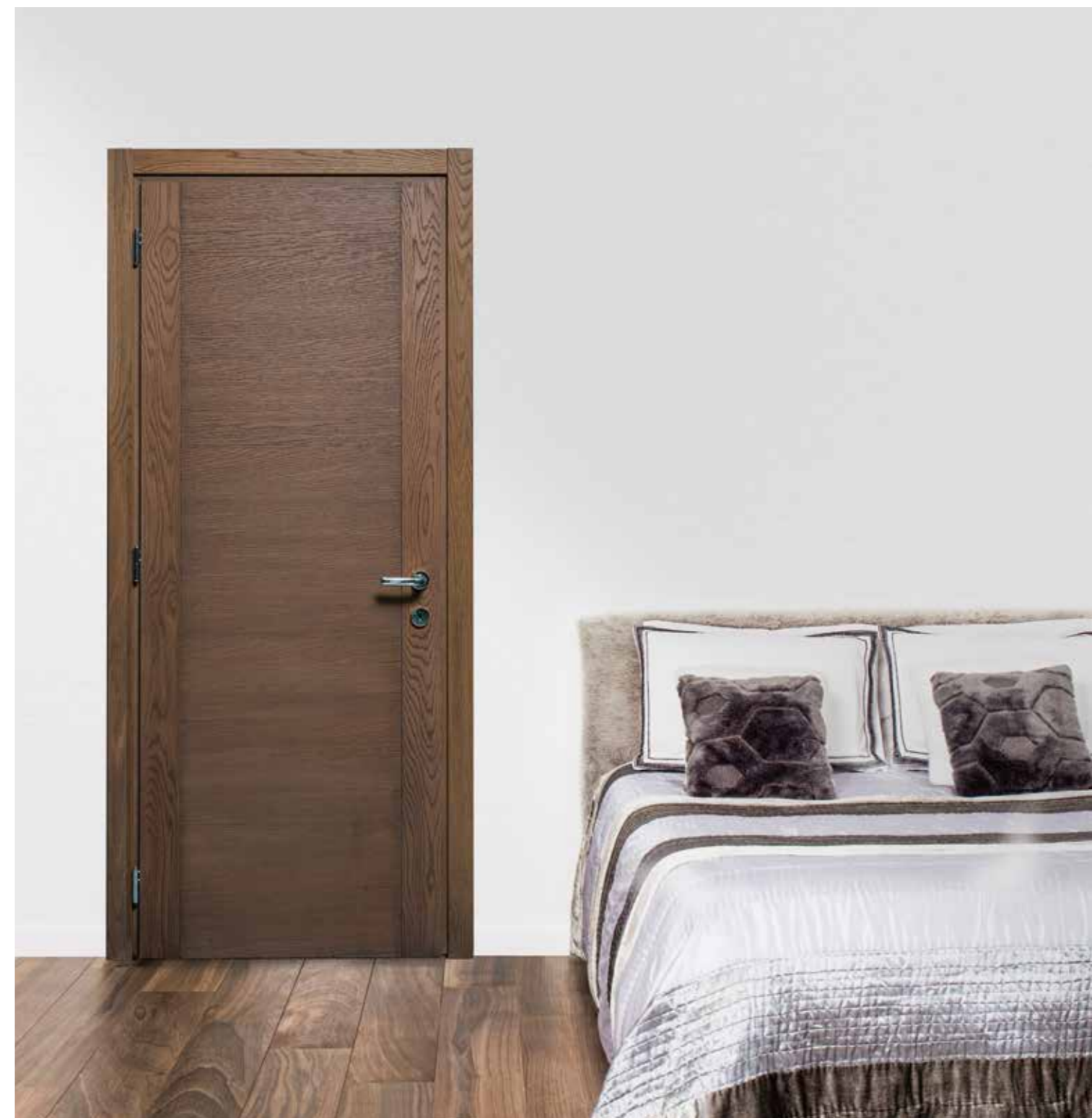

- EN

**Ancient and Contemporary Solid Wood Doors**  
Natural charm

The timeless elegance of solid wood expresses itself in all its value in this collection of interior doors. The Ancient Solid Wood line proposes a classical style able to express all the personality of a house. The Contemporary Solid Wood line adds modernity to the precious wood finishes with design details that do not go unnoticed.

- ES

**Madera maciza antigua y contemporánea**  
Una fascinación natural

La elegancia atemporal de la madera maciza saca a relucir todo su prestigio en esta colección de puertas de interior. La línea Madera maciza antigua propone un estilo clásico, que expresa toda la personalidad de una casa. La línea Madera maciza contemporánea añade actualidad a los acabados valiosos de la madera, con elementos de diseño, que no pasan desapercibidos.

- FR

**Bois massif ancien et contemporain**  
Charme naturel

L'élégance intemporelle du bois massif s'exprime dans tout son prestige dans cette collection de portes intérieures. La ligne Massello Antico propose un style classique qui peut exprimer toute la personnalité d'une maison. La ligne Massello Contemporaneo ajoute de la modernité aux précieuses finitions du bois, avec des détails de design qui ne passent pas inaperçus.





## Tecniche

L'eleganza dell'alluminio

Le porte Alutech della collezione Tecniche di Dierre si contraddistinguono per il telaio in alluminio abbinabile a differenti finiture dell'anta. Confortevoli e antinfortunistiche con gli spigoli arrotondati, igieniche con superfici concepite per tenere lontano sporco e batteri. Progettate per rispondere alle specifiche esigenze di edifici pubblici e ambienti professionali. La linea si completa con Shape, l'innovativo e funzionale sistema di pannelli chiudi vano a filomuro.

- EN

### Technical Doors The elegance of aluminium

Alutech doors of the Dierre Technical collection stand out for the aluminium frame that can be combined with different finishes of the leaf. Comfortable and accident-prevention doors with rounded edges and also hygienic with surfaces devised to keep away dirt and bacteria. Designed for meeting the specific needs of public buildings and professional environments. The line is completed by Shape, the innovative and functional system of flush-to-wall close-room panels.

- ES

### Técnicas La elegancia del aluminio

Las puertas Alutech de la colección Técnicas de Dierre destacan por el marco de aluminio, que puede combinarse con varios acabados para la hoja. Son confortables y creadas para la prevención de accidentes con sus cantos redondeados e higiénicas con superficies pensadas para alejar suciedad y bacterias. Diseñadas para cumplir las exigencias específicas de edificios públicos y ambientes profesionales. La línea se completa con Shape, el sistema innovador y funcional de paneles, que cierra los huecos a ras de la pared.

- FR

### Techniques L'élégance de l'aluminium

Les portes Alutech de la collection Techniques de Dierre sont dotées d'un châssis en aluminium qui peut être combiné avec différentes finitions de vantail. Confortables et sûres grâce aux bords arrondis, hygiéniques grâce aux surfaces conçues pour empêcher la saleté et les bactéries d'y adhérer. Conçues pour répondre aux besoins spécifiques des bâtiments publics et des espaces professionnels. La ligne est complétée par Shape, le système innovant et fonctionnel de panneaux de délimitation au ras du mur.



# garage

Progettati per essere installati in ogni tipo di garage, i portoni basculanti e sezionali proposti da Dierre sono costruiti per mantenere nel tempo tutta la loro bellezza e la loro funzionalità.

- EN

## Garage Doors

Designed to be installed in any kind of garage, the up-and-over and sectional main doors proposed by Dierre are built to keep all their beauty and functionality over time.

- ES

## Garaje

Los portones basculantes y seccionales de Dierre, diseñados para instalarse en todos los tipos de garaje, están contruidos para mantener toda su belleza y funcionalidad a lo largo del tiempo.

- FR

## Garage

Conçus pour être installés dans n'importe quel type de garage, les portails basculants et sectionnels proposés par Dierre sont réalisés pour préserver leur beauté et leur fonctionnalité dans le temps.





## Basculanti residenziali

Prestigiosi, tecnici e sicuri, ideali per garantire una migliore protezione del proprio garage. Solidi e di facile installazione, consentono molte personalizzazioni con diversi rivestimenti e si prestano bene per l'inserimento di porte pedonali. Migliori per chi ha spazio, in quanto i portoni basculanti quando aperti rimangono visibili e ostruiscono il passaggio.

- EN

### Residential Up-and-Over Doors

Precious, technical, and secure, perfect for ensuring a better protection of your own garage. Solid and easy to install, they allow many customisations with different panelling and are well suited for inserting pedestrian doors. They are the top for those who have room, since the up-and-over main doors, when open, remain visible and obstruct the passage.

- ES

### Basculantes residenciales

Prestigiosos, técnicos y seguros, son ideales para garantizar una protección mejorada de tu garaje. Sólidos y fáciles de instalar, admiten numerosas personalizaciones con diferentes paramentos y se prestan perfectamente para la colocación de puertas peatonales. Los portones basculantes son mejores para los lugares con espacio, porque al abrirse siguen siendo visibles y tapan el paso.

- FR

### Portails basculants résidentiels

Prestigieux, techniques et sûrs, idéals pour garantir la meilleure protection des garages. Solides et faciles à installer, ils offrent plusieurs personnalisations avec de nombreux revêtements et se prêtent bien à l'insertion de portes piétonnes. Conseillés à ceux qui ont de l'espace, car les portails basculants, lorsqu'ils sont ouverts, restent visibles et obstruent le passage.



# Porte sezionali residenziali e serrande

Sono noti anche come serrande per garage, in quanto si aprono a scomparsa. Composti da pannelli sormontati, scorrono su guide e si avvolgono nel soffitto (apertura verso l'alto). Ideali per chi ha poco spazio, eliminano anche il rischio di collisione con l'auto durante l'apertura e garantiscono un maggior livello di silenziosità e di isolamento termico.

- EN

## Residential Sectional Doors and Roll-Up Blinds

They are known as roll-up blinds for garages since they open foldaway. Composed by overlapping panels, they slide on rails and wrap themselves on the ceiling (upward opening). Perfect for those who have not so much room, they also eliminate the risk of collision with the car during the opening and guarantee a greater level of noiselessness and thermal insulation.

- ES

## Puertas seccionales residenciales y cierres enrollables

Se les conoce también como cierres para garaje, ya que se abren y se ocultan. Compuestas por paneles solapados, se deslizan por guías y se enrollan en el techo (apertura hacia arriba). Son ideales cuando no se dispone de mucho espacio, eliminan también el riesgo de colisión con el coche al abrirse y garantizan un nivel mayor de silencio y de aislamiento térmico.

- FR

## Portes sectionnelles résidentielles et volets

Ils sont également appelés volets de garage, car ils s'ouvrent de manière escamotable. Constitués de panneaux superposés, ils coulissent sur des rails et s'enroulent dans le plafond (ouverture vers le haut). Idéales pour ceux qui disposent d'un espace limité, ils éliminent également le risque de collision avec la voiture lors de l'ouverture et offrent un niveau de silence et d'isolation thermique plus élevé.



# Portoni industriali

Soddisfano le esigenze industriali di stabilimenti produttivi e magazzini. Possono essere porte rapide speciali ideate per i luoghi in cui sono previsti frequenti e rapidi passaggi di uomini e mezzi, portoni a libro o sezionali ricchi di soluzioni tecniche, di sicurezza e di design.

- EN

## Industrial Main Doors

They meet the industrial needs of production factories and warehouses. They can be special fast doors designed for places where frequent and fast passages of men and means of transport are foreseen: folding or sectional main doors rich in technical solutions, security, and design.

- ES

## Portones industriales

Cumplen las exigencias industriales de fábricas y almacenes. Pueden ser puertas rápidas especiales, pensadas para lugares con un tránsito frecuente y rápido de personas y medios, puertas plegables o seccionales, repletas de soluciones técnicas, de seguridad y de diseño.

- FR

## Portails industriels

Ils répondent aux besoins industriels des sites de production et des entrepôts. Il peut s'agir de portes rapides spéciales, conçues pour les lieux où le passage de personnes et de véhicules est fréquent et rapide, ou de portails pliants ou sectionnels, riches en solutions techniques, de sécurité et de design.

# pannelli

**Il pannello è il vestito della porta. Dona carattere e stile e non solo. Il contesto edilizio e l'età dell'edificio, la collocazione geografica, l'esposizione, le prestazioni energetiche e acustiche richieste, sono infatti i primi elementi che devono guidare l'acquisto. Dierre vi guida alla scelta del vostro rivestimento ideale, con una prima suddivisione in base all'applicazione e ai materiali che li caratterizzano.**

- EN

## Panels

Panel is the dress of a door. It gives personality and style and much more! The construction setting and the age of the building, the geographical location, the exposure, the required energy and acoustic performance, are, in fact, the first elements that should guide your purchase. Dierre guides you in the choice of your perfect panelling, with a first sorting based on the use and the materials that characterise them.

- ES

## Paneles

El panel viste la puerta, ¡imprime carácter y estilo y mucho más! El marco de edificación y la antigüedad de la construcción, la ubicación geográfica, la exposición, las prestaciones energéticas y acústicas demandadas son, de hecho, los primeros elementos, que han de determinar la compra. Dierre te guía a elegir tu paramento ideal, efectuando una primera subdivisión en función de la aplicación y los materiales que los caracterizan.

- FR

## Panneaux

Le panneau est le revêtement de la porte. Donne du caractère et du style, et bien plus encore ! Le contexte et l'âge du bâtiment, sa situation géographique, son exposition, les performances énergétiques et acoustiques recherchées, sont en effet les premiers éléments qui doivent guider l'achat. Dierre vous guide dans le choix de votre revêtement idéal, avec une première répartition selon l'application et les matériaux.









## Pannelli per esterni

La vasta gamma di pannelli da rivestimento per porte blindate ideali per l'esterno comprende sia i pannelli in legno massello sia i pannelli più tecnici. Alcuni sono più consigliati ad una completa esposizione agli agenti atmosferici con manutenzione annuale, altri invece necessitano di una protezione quali pensiline, tettoie, porticati e coperture profonde almeno un metro. La gamma Dierre di pannelli per esterni comprende quelli in alluminio, in pvc Idroskin, New Ceramic Line, in legno massiccio e Climaline, in legno Accoya®, intelaiati e pantografati Santorini.

- EN

### Exterior Panels

The wide range of panelling for security doors, perfect for the exterior, includes both solid wood panels and more technical panels. Some panels are more recommended for a complete exposure to atmospheric agents with annual maintenance, others, instead, require a protection, such as canopies, shelters, porticos, and coverings with a depth of at least one metre. Dierre's range of exterior panels includes those in aluminium, PVC Idroskin, New Ceramic Line, hardwood, Climaline, Accoya® wood, framed and pantographed Santorini.

- ES

### Paneles de exterior

La gama amplia de paneles, para revestir puertas blindadas ideales para el exterior, abarca paneles de madera maciza y paneles más técnicos. Algunos de ellos se aconsejan más para una exposición completa a los agentes atmosféricos con un mantenimiento anual y otros, en cambio, demandan una protección, tales como marquesinas, cobertizos, porticados y cubiertas con al menos un metro de profundidad. La gama Dierre de paneles para el exterior incluye los de aluminio, pvc Idroskin, New Ceramic Line, madera maciza y Climaline, de madera Accoya®, enmarcados y pantografiados Santorini.

- FR

### Panneaux d'extérieur

La vaste gamme de panneaux de revêtement pour portes blindées idéales pour l'extérieur comprend aussi bien des panneaux en bois massif que des panneaux plus techniques. Certains sont plutôt recommandés pour une exposition totale aux agents atmosphériques avec un entretien annuel, tandis que d'autres nécessitent d'une protection comme des auvents, des toits, des porches et des couvertures d'au moins un mètre de profondeur. La gamme de panneaux d'extérieur de Dierre comprend des panneaux en aluminium, en PVC Idroskin, New Ceramic Line, en bois massif et Climaline, en bois Accoya®, encadrés et pantographiés Santorini.

## Pannelli per interni

I pannelli da rivestimento per interni per porte blindate possono essere installati in luoghi in cui non sono esposti direttamente a nessun tipo di agente atmosferico, come atri o pianerottoli di condomini. Le categorie principali sono: lisci, laminati, melaminici, abs e printwood.



- EN

### Interior Panels

Interior panelling for security doors can be installed in places where they are not exposed to any kind of atmospheric agent, such as condominium halls or landings. The main categories are: Smooth Panels, Laminated Panels, Melaminic Panels, ABS Panels, and Printwood Panels.

- ES

### Paneles para el interior

Los paneles, que revisten las puertas blindadas de interior, se pueden instalar en lugares donde no estén expuestos directamente a ningún tipo de agente atmosférico, tales como entradas o rellanos de bloques de pisos. Las principales categorías son: lisos, laminados, de melamina, ABS y Printwood.

- FR

### Panneaux d'intérieur

Les panneaux de revêtement d'intérieur pour les portes blindées peuvent être installés dans des endroits où ils ne sont pas directement exposés à toutes sortes d'agent atmosphérique, comme les halls d'entrée ou les paliers des immeubles d'habitation. Les catégories principales sont : Lisse, Laminé, Mélaminé, ABS et Printwood.





## Accessori e vetri

Gli accessori e i vetri Dierre, dal design ispirato alla funzionalità, completano e valorizzano la nostra vasta collezione di pannelli per porte blindate per adattarsi al meglio ad ogni location.

- EN

### Accessories and glasses

With a design inspired to functionality, Dierre's accessories and glasses complete and valorise our wide collection of panels for security doors to fit at best in any location.

- ES

### Accesorios y cristales

Los accesorios y los cristales Dierre, con un diseño inspirado en la funcionalidad, completan y valorizan nuestra amplia colección de paneles para puertas blindadas, para adaptarse de la forma mejor a todos los lugares.

- FR

### Accessoires et vitres

Les accessoires et le vitres de Dierre, avec leur design inspiré de la fonctionnalité, complètent et améliorent notre vaste collection de panneaux de portes blindées pour s'adapter au mieux à chaque emplacement.



# 2

## Un partner unico per i tuoi progetti

EN - A unique partner for your projects

ES - Un único colaborador para tus proyectos

FR - Un partenaire unique pour vos projets

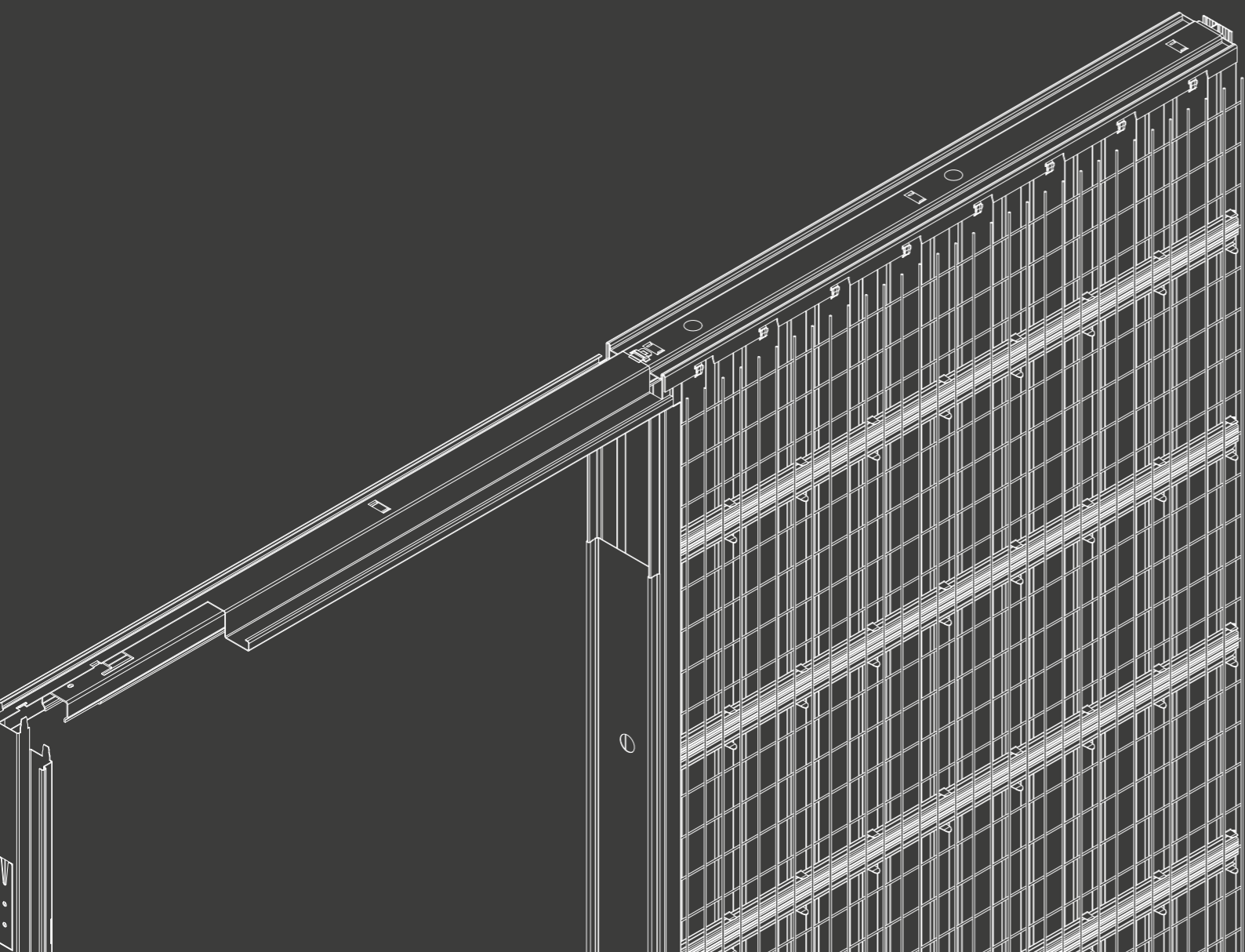

### SCORREVOLI

EN - Sliding Doors

102

### TAGLIAFUOCO E MULTIFUNZIONE

EN - Fireproof and Multipurpose Doors

110

### PORTE PER ALBERGHI

EN - Hotel Doors

120



# scorre voli

**Controtelai per porte scorrevoli a scomparsa**  
La conquista di nuovi spazi, all'interno e all'esterno di casa.  
Perché una porta scorrevole? Perché recuperi, utilizzi e ottimizzi.  
La porta scorrevole è uno degli elementi distintivi tra un ambiente e l'altro,  
a cui puoi abbinare tutti i modelli delle nostre porte interne, anche filomuro.

- EN

## Sliding Doors

Counterframes for concealed sliding doors. The conquest of new spaces, inside and outside the house. Why a sliding door? So that it recovers, uses, and optimises. The sliding door is one of the distinctive elements between a room and another, with which you can combine all models of our interior doors, even flush-to wall doors.

- ES

## Correderas

Premarcos para puertas correderas escamoteables. La conquista de nuevos espacios dentro y fuera de casa. ¿Por qué elegir una puerta corredera? Porque recuperas, utilizas y optimizas. Una puerta corredera es uno de los elementos separadores de ambientes, que se puede combinar con todos los modelos de nuestras puertas de interior también a ras del muro.

- FR

## Coulissantes

Contre-châssis pour portes coulissantes escamotables. La conquête de nouveaux espaces, à l'intérieur et à l'extérieur de la maison. Pourquoi une porte coulissante? Pour récupérer, utiliser et optimiser l'espace. La porte coulissante est l'un des éléments distinctifs entre une pièce et l'autre, auquel vous pouvez assortir tous les modèles de nos portes intérieures, y compris ras du mur.



# New Space



Risponde all'esigenza di posizionare punti luce sulla parete nella quale è alloggiato il controtelaio. È disponibile per murature intonacabili e pareti divisorie in cartongesso.

- EN

## New Space

It meets the need to place light spots on the wall in which the counterframe is housed. It is available for plastered masonry and plasterboard partitions.

- ES

## New Space

Cumple la exigencia de posicionar puntos luz en la pared que aloja el premarco. Disponible para paredes de albañilería enlucidas y para tabiques de separación en pladur.

- FR

## New Space

Elle répond à la nécessité de positionner des points d'éclairage sur le mur dans lequel est logé le sous-châssis. Elle est disponible pour les maçonneries pouvant être enduites et les cloisons en placo-plâtre.





## New Space Rasomuro

Dalla continua ricerca Dierre di nuove soluzioni tecniche ed estetiche, nasce New Space Rasomuro, il controtelaio che consente di mimetizzare la porta scorrevole nella parete, uniformandola perfettamente con il muro. Il telaio in alluminio, infatti, non prevede finiture a vista quali stipiti e cornici coprifilo, ed è quindi particolarmente indicato per ambienti dal design moderno e minimal. New Space Rasomuro è disponibile nelle versioni ad una o due ante scorrevoli, per pareti in muratura e anche nella versione per pareti in cartongesso.

- EN

### New Space Rasomuro

From Dierre's constant research for new technical and aesthetic solutions arises DMAGIC Minima: the counterframe that allows to conceal the sliding door into the wall evening out it perfectly to the wall. As a matter of fact, the aluminium frame does not include visible finishes, such as door-jambes and trims, so it is specifically indicated for environments with modern and minimal designs. It is available in the sliding single-leaf and double-leaf versions for masonry walls and also in the version for plasterboard walls.

- ES

### New Space Rasomuro

A partir de la continua investigación de Dierre de nuevas soluciones técnicas y estéticas, se crea DMAGIC Minima, el premarco, que permite ocultar la puerta corredera en la pared uniformándola perfectamente con la pared. De hecho, el marco de aluminio no contempla acabados vistos, tales como jambas y tapajuntas y resulta, por consiguiente, especialmente indicado para ambientes con un diseño moderno y minimalista. Está disponible en las versiones con una o dos hojas correderas, para paredes de albañilería y, también, en la versión para paredes de pladur.

- FR

### New Space Rasomuro

De la recherche continue de Dierre en matière de nouvelles solutions techniques et esthétiques naît DMAGIC Minimal, le contre-châssis qui permet de camoufler la porte coulissante dans la paroi, en la fondant parfaitement dans le mur. Le châssis en aluminium, en effet, n'a pas de finitions visibles telles que les montants et les cadres cache-fils, et il est donc particulièrement adapté aux espaces au design moderne et minimal. Il est disponible dans les versions avec une ou deux vantaux coulissants, pour les parois en maçonnerie et également dans une version pour les parois en placo-plâtre.





## Space per inferriate e persiane scorrevoli

Per fare spazio alla sicurezza, Dierre ha sviluppato un sistema di controtelai per inferriate e persiane scorrevoli a scomparsa. Space è studiato in tre versioni, Mono, Duo e Trio, per ospitare da uno a tre prodotti, tra finestre, persiane in legno e inferriate. Un sistema funzionale che garantisce un'estrema praticità nella gestione dei diversi prodotti, unita alla cura dell'aspetto estetico. I controtelai Space rendono gli ambienti sicuri, luminosi e di design.

- EN

### Space for grilles and sliding shutters

To make way for security, Dierre developed a counterframe system for grilles and sliding concealed shutters. Space is designed in three versions: Mono, Duo, and Trio. This is to house from one to three products among windows, wooden shutters, and grilles. A functional system that guarantees an extreme handiness in managing the various products combined with the attention to aesthetic appearance. Space counterframes make environments secure, luminous, and of design.

- ES

### Space para rejas y matorquinas correderas

Dierre ha desarrollado un sistema de premarcos para rejas y matorquinas correderas escamoteables para dar lugar a la seguridad. Space se ha estudiado en tres versiones, Mono, Duo y Trio, para alojar de uno a tres productos, entre ventanas, matorquinas de madera y rejas. Un sistema funcional, que garantiza una comodidad extrema a la hora de gestionar varios productos, sin olvidarse tampoco del aspecto estético. Los ambientes son seguros, luminosos y de diseño con los premarcos Space.

- FR

### Space pour grilles et volets coulissants

Pour laisser la place à la sécurité, Dierre a mis au point un système de contre-châssis pour grilles et volets coulissants escamotables. Space est conçu en trois versions, Mono, Duo et Trio, pour accueillir de un à trois produits, parmi fenêtres, volets en bois et grilles. Un système fonctionnel qui garantit une extrême praticité dans la gestion des différents produits, associée à un soin pour l'esthétique. Les contre-châssis Space rendent les espaces sûres, lumineuses et de design.



# taglia fuoco e multi funzione

Ideali per negozi, scuole, ospedali, centri commerciali, cinema e teatri, le porte tagliafuoco sono testate per la resistenza al fuoco secondo la norma europea EN 1634-1 e classificate secondo la norma europea EN 13501-2. Dierre dispone di prodotti classificati EI2 30/60/90/120 che possono essere per esterni marcati CE.

- EN

#### Fireproof and Multipurpose Doors

Perfect for shops, schools, hospitals, shopping malls, cinemas, and theatres, fireproof doors are tested for fire resistance according to the European standard EN 1634-1 and classified according to the European standard EN 13501-2. Dierre has EI2 30/60/90/120-classified products that can be for the exterior and EC-marked.

- ES

#### Cortafuegos y multifunción

Ideales para tiendas, escuelas, hospitales, centros comerciales, cines y teatros, las puertas cortafuegos han sido sometidas a ensayos para la resistencia al fuego en cumplimiento de la norma europea EN 1634-1 y están clasificadas según la norma europea EN 13501-2. Dierre dispone de productos clasificados EI2 30/60/90/120, que pueden destinarse al exterior marcados CE.

- FR

#### Coupe-feu et multifonction

Idéales pour magasins, écoles, hôpitaux, centres commerciaux, cinémas et théâtres, les portes coupe-feu sont testées pour la résistance au feu selon la norme européenne EN 1634-1 et classées selon la norme européenne EN 13501-2. Dierre dispose de produits classés EI2 30/60/90/120 compatibles à usage extérieur marqués CE.



## Porte e portoni tagliafuoco in acciaio

Oltre alla sicurezza antincendio, versatilità e design per ogni esigenza. Ideali per garantire la sicurezza del cittadino, le porte tagliafuoco in acciaio sono realizzate per essere installate in abitazioni, condomini, ristoranti, centri commerciali, cinema, edifici pubblici, ospedali, laboratori, scuole, magazzini, locali macchine.

- EN

### Steel fireproof doors and main doors

Beside fire security, adaptability, and design for any need and as, condominiums, restaurants, shopping malls, cinemas, public buildings, hospitals, laboratories, schools, warehouses, and machine rooms.

- ES

### Puertas y portones cortafuegos de acero

La versatilidad y el diseño para cubrir todas las exigencias se suman a la seguridad antiincendio. Ideales para garantizar la seguridad del ciudadano, las puertas cortafuegos de acero están realizadas para instalarse en viviendas, bloques de pisos, restaurantes, centros comerciales, cines, edificios públicos, hospitales, laboratorios, escuelas, almacenes, cuartos de máquinas.

- FR

### Portes et portails coupe-feu en acier

En plus de la sécurité anti-incendie, de la polyvalence et du design pour toute exigence. Idéales pour garantir la sécurité des citoyens, les portes coupe-feu en acier sont conçues pour être installées dans des maisons, des immeubles d'habitation, des restaurants, des centres commerciaux, des cinémas, des bâtiments publics, des hôpitaux, des laboratoires, des écoles, des entrepôts et les locaux des machines.





## Visual

La trasparenza del vetro, la sicurezza dell'acciaio. La porta tagliafuoco Visual è progettata con una struttura perimetrale in acciaio zincato e vetrate tagliafuoco multistrati, composte di lastre di vetro assemblate con intercalari ignifughi, senza alcuna armatura. In caso di incendio l'intercalare aumenta di volume formando una schiuma refrattaria al fuoco. Per una protezione estrema e una sicurezza garantita. Ideali per ambienti interni in cui si rende necessario il passaggio della luce.



## New Sigla

La forza dell'acciaio, la bellezza del legno. La porta tagliafuoco New Sigla è realizzata in acciaio rivestita in legno e disponibile a una o due ante. La sua linea risulta elegante e slanciata, anche grazie a uno spessore di rivestimenti di 80 mm. Il battente cieco è realizzato con lamiere elettrozincate, coibentazione ad alta densità, serratura a infilare a 1 punto di chiusura, manigliera antinfortunistica e/o maniglione antipanico. La cura del dettaglio si ritrova anche nelle carenature perimetrali in tinta come il telaio.



## New Idra

Infinite possibilità di configurazioni e soluzioni di fissaggio. La porta tagliafuoco in acciaio New Idra garantisce la massima sicurezza degli ambienti e una gradevole presenza, dovuta alla particolare complanarità dell'anta con il telaio. La serratura antincendio è fornita di serie, come l'inserto patent con chiavi in dotazione e coppia di maniglie antinfortunistiche. Le cerniere in dotazione permettono una regolazione dell'anta per compensare le imperfezioni murarie e di installazione.

- EN

**Visual** Glass transparency, steel security. Visual fireproof door is designed with a perimetric galvanised steel structure and multi-layered fireproof glass doors, made up of glass sheets assembled with fire-retardant interlayers, without any rebars. In case of fire, the interlayer increases in volume forming a fire-resistant foam. For an extreme protection and a guaranteed security. Perfect for interiors where it is necessary the passage of light.

**New Idra** Countless possibilities of configurations and fixing solutions. New Idra steel fireproof door guarantees the highest security of environments and a pleasant look, due to the special coplanarity of leaf with frame. The fire lock is provided as standard as well as the patent insert with keys included and a couple of accident-prevention handles. The hinges included allow a leaf adjustment to compensate wall and installation imperfections.

**New Sigla** The strength of steel, the beauty of wood. New Sigla fireproof door is steel made and wooden panelled. It is available in single-leaf and double-leaf versions. Its line is elegant and slender, also thanks to a panelling thickness of 80 mm. The blind rabbet is made with electro-galvanised metal sheets, high-density insulation, a 1-point-closure mortise lock, accident-prevention handles and/or panic bar. The attention to detail is also present in the perimetric fairings of the same colour as the frame.

- ES

**Visual** La transparencia del cristal, la seguridad del acero. La puerta cortafuego Visual se ha diseñado con una estructura perimetral de acero galvanizado y acristalamientos cortafuegos de varias capas, compuestos por planchas de cristal ensambladas con cámaras ignífugas, sin armaduras. En caso de producirse un incendio, la cámara aumenta de volumen y crea una espuma refractaria al fuego. En aras de una protección extrema y una seguridad garantizada. Ideales para ambientes de interior que necesitan el paso de la luz.

**New Idra** Posibilidades de configuración y soluciones de fijación infinitas. La puerta cortafuego de acero New Idra garantiza la máxima seguridad de los ambientes y una presencia agradable, creada por la nivelación particular de la hoja con el marco. La cerradura antiincendio es de serie e igual que el inserto patent con llaves en dotación y pareja de manillas de prevención de accidentes. Las bisagras de la dotación permiten una regulación de la hoja para compensar las imperfecciones de la pared y de instalación.

**New Sigla** La fuerza del acero y la belleza de la madera. La puerta cortafuego New Sigla está realizada en acero, revestida con madera, y está disponible con una hoja o con dos. Su línea es elegante y esbelta, también por el grosor de los paramentos de 80 mm. El battente ciego está realizado con chapas electrogalvanizadas, presenta un aislamiento de alta densidad, la cerradura es de embutir con 1 punto de cierre, manillas de prevención de accidentes y/o barra antipánico. El cuidado prestado al detalle se nota también en los carenados perimetrales del mismo color que el marco.

- FR

**Visual** La transparence du verre, la sécurité de l'acier. La porte coupe-feu Visual est conçue avec une structure périmétrique en acier galvanisé et des vitraux coupe-feu multicouches, constitués de plaques de verre assemblées avec des intercalaires ignifuges, sans aucune armature. En cas d'incendie, l'intercalaire augmente de volume, formant une mousse réfractaire au feu. Pour une protection extrême et une sécurité garantie. Idéales pour les espaces intérieurs où le passage de la lumière est nécessaire.

**New Idra** Infinies possibilités de configurations et de solutions de fixation. La porte coupe-feu en acier New Idra garantit une sécurité maximale des espaces et une présence agréable, grâce à la coplanarité particulière du vantail avec le châssis. La serrure anti-incendie est fournie en standard, de même que l'insert breveté avec clés et une paire de poignées de prévention des accidents. Les charnières fournies permettent d'ajuster le vantail pour compenser les imperfections de maçonnerie et d'installation.

**New Sigla** La force de l'acier, la beauté du bois. La porte coupe-feu New Sigla est fabriquée en acier revêtu de bois et est disponible à un ou deux vantaux. Sa ligne est élégante et élançée, grâce aussi à une épaisseur de revêtements de 80 mm. Le battant plein est fabriqué en tôle électrozinguée, isolation haute densité, serrure à enfilier à 1 point, poignées de prévention des accidents et/ou barres anti-panique. Le soin du détail se retrouve également dans les carénages périmétriques de la même couleur que le châssis.









## Porte multifunzione

Praticità e funzionalità si concentrano nella linea di porte multifunzione, pensate per adattarsi alle diverse esigenze di protezione di luoghi pubblici, aziende, depositi o soffitte. Le soluzioni proposte assicurano qualità e varietà di materiali e colori, rifiniture accurate e robustezza.

- EN

### Multipurpose Doors

Handiness and functionality focus on the multipurpose door line, designed for adapting to the different protection needs of public places, companies, warehouses, or garrets. The proposals ensure quality and variety of materials and colours, accurate finishes, and robustness.

- ES

### Puertas multifunción

La comodidad y la funcionalidad se concentran en la línea de puertas multifunción, pensadas para adaptarse a las varias exigencias de protección de lugares públicos, empresas, depósitos o buhardillas. Las soluciones propuestas garantizan calidad y variedad de materiales y colores, acabados meticulosos y robustez.

- FR

### Portes multifonctions

Praticité et fonctionnalité se concentrent dans la ligne de portes multifonctions, conçues pour s'adapter aux différentes exigences de protection de lieux publics, d'entreprises, d'entrepôts ou de greniers. Les solutions proposées garantissent la qualité et la variété des matériaux et des couleurs, la précision des finitions et la robustesse.



# porte per alberghi

Porte tagliafuoco, portoni per garage, porte interne, cassaforti: mettiamo a disposizione del tuo hotel una vasta gamma di prodotti in grado di arrearla e proteggerla, senza rinunciare al design, con soluzioni di chiusura prodotte industrialmente ma con un livello di personalizzazione quasi artigianale, una qualità unica, i massimi standard nei test di sicurezza e il massimo comfort acustico.

- EN

## Hotel Doors

Fireproof doors, main doors for garages, interior doors, safes: we make available for your hotel a wide range of products able to furnish and protect it, without sacrificing design, with closure solutions produced industrially, but with an almost handcrafted customisation, a unique quality, the highest standards in security tests, and the maximum acoustic comfort.

- ES

## Puertas para hoteles

Puertas cortafuegos, portones para garaje, puertas de interior, cajas fuertes: ponemos una vasta gama de productos a disposición de tu hotel para decorarlo y protegerlo, sin renunciar al diseño, con soluciones de cierre, producidas industrialmente, pero con un nivel de personalización casi artesano, una calidad única, los máximos estándares en las pruebas de seguridad, y el máximo confort acústico.

- FR

## Portes pour le hôtels

Portes coupe-feu, portails de garage, portes intérieures, coffres-forts : nous fournissons à votre hôtel une large gamme de produits pour le meubler et le protéger, sans renoncer au design, avec des solutions de fermeture réalisées industriellement mais avec un niveau de personnalisation presque artisanal, une qualité unique, les standards les plus élevés en matière de tests de sécurité, et un confort acoustique maximal.



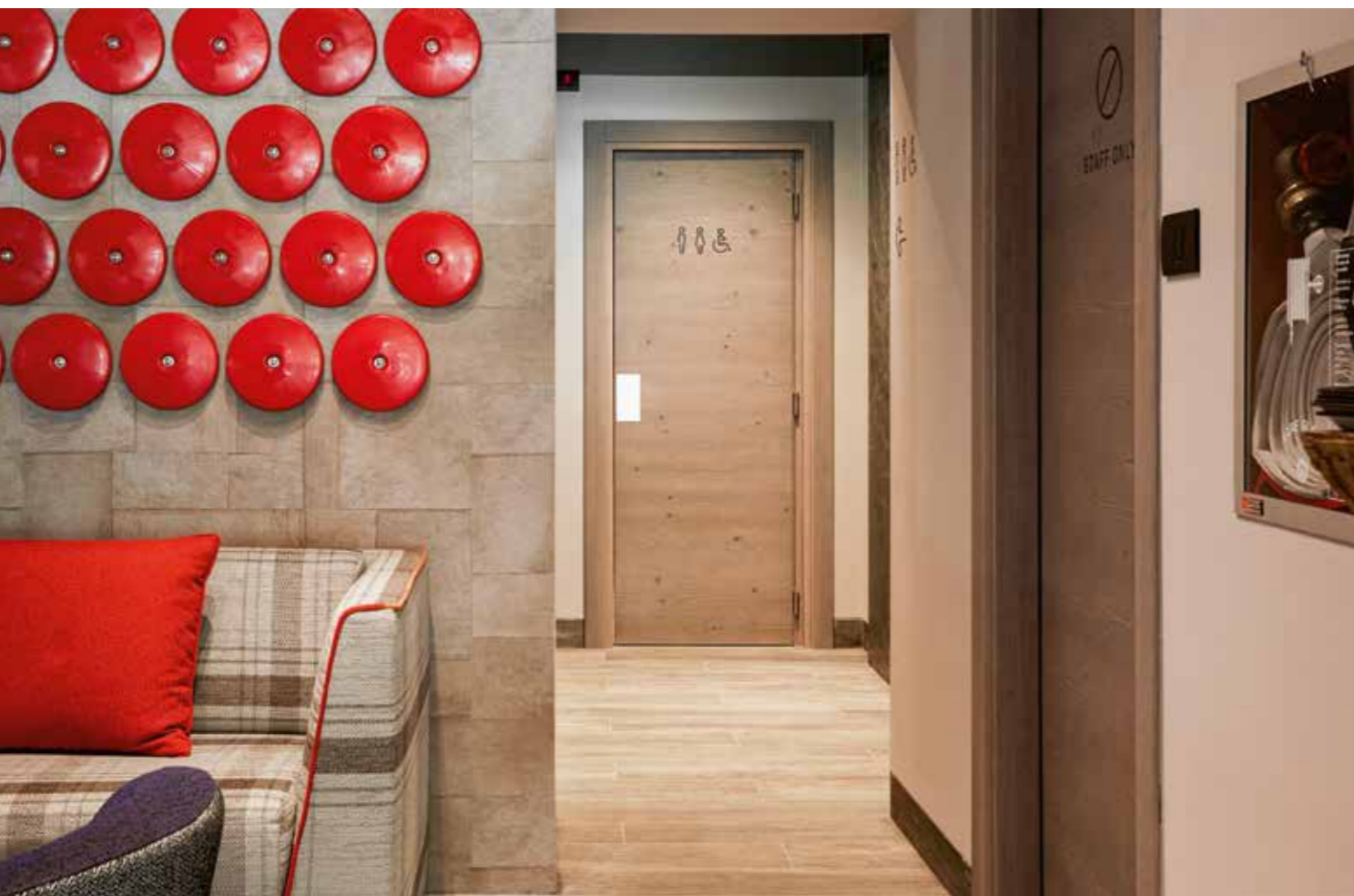

## Porte e portoni tagliafuoco in acciaio

New Idra è una porta tagliafuoco flessibile e sicura, che risponde alle esigenze di compartimentazione di abitazioni, supermercati, ospedali, magazzini, locali macchine, cinema, ristoranti e qualsiasi altro edificio pubblico. Idonea a varchi di medie dimensioni tipiche di porte a 1 o 2 battenti. New Idra combina in un giusto equilibrio differenti caratteristiche, che la rendono una delle chiusure tagliafuoco più diffuse. Grazie alla facilità di posa, senza forature aggiuntive o scantonature nel muro, si adatta ad ogni spazio con estrema versatilità.



## Una porta sull'hospitality

Le esigenze di protezione di un albergo sono molteplici. Per ognuna di queste Dierre progetta porte specifiche, con differenti livelli di sicurezza e la massima personalizzazione. Le porte tagliafuoco consentono l'accesso alle scale e alle uscite di sicurezza. Le porte di ingresso delle stanze sono disegnate per garantire elevati standard di affidabilità e isolamento. Le porte interne delle camere si adattano al design unico della struttura.

- EN

### A hospitality door

Hotel protection needs are manifold. For each one of them Dierre designs specific doors with different levels of security, and the highest customisation. Fireproof doors allow access to staircases and security exits. Room entrance doors are designed for ensuring high standards of reliability and insulation. Room internal doors adapt themselves to the unique design.

- ES

### Una puerta pensando en el sector hotelero

Las exigencias de protección son múltiples en un hotel. Pensando en cada una de ellas, Dierre diseña puertas específicas, con diferentes niveles de seguridad y la máxima personalización. Las puertas cortafuegos permiten acceder a las escaleras y a las salidas de seguridad. Las puertas de entrada de las habitaciones se han diseñado para garantizar estándares elevados de fiabilidad y aislamiento. Las puertas en el interior de las habitaciones se adaptan al diseño único.

- FR

### Une porte sur l'hospitalité

Les exigences d'un hôtel en matière de protection sont multiples. Pour chacune d'entre elles, Dierre conçoit des portes spécifiques, avec différents niveaux de sécurité et une personnalisation maximale. Les portes coupe-feu permettent d'accéder aux escaliers et aux sorties de secours. Les portes d'entrée des chambres sont conçues pour garantir des standards élevés de fiabilité et d'isolation. Les portes intérieures des chambres s'adaptent au design unique.

- EN

### Steel fireproof doors

New Idra is a flexible and secure fireproof door, which meets the needs of partitioning of houses, supermarkets, hospitals, warehouses, machine rooms, cinemas, restaurants, and any other public buildings. Suitable for medium-size openings typical of 1- or 2-rabbit doors. New Idra combines different characteristics in a fair balance, which make it one of the most widespread fireproof closures. Thanks to its ease of installation, without any additional holes or notches in the wall, fits into every space with extreme adaptability.

- ES

### Puertas cortafuegos de acero

New Idra es una puerta cortafuego flexible y segura, que cumple las exigencias de dividir viviendas, supermercados, hospitales, almacenes, cuartos de máquinas, cines, restaurantes y otros edificios públicos. Idónea para entradas de dimensiones medias, como suelen ser las de las puertas de 1 o 2 batientes. New Idra equilibra perfectamente características distintas, por lo que resulta uno de los cerramientos cortafuegos más vendidos. Por la fácil colocación, sin taladros adicionales o rebajes en la pared, se adapta a todos los espacios con suma versatilidad.

- FR

### Portes coupe-feu en acier

New Idra est une porte coupe-feu flexible et sûre qui répond aux besoins de compartimentage des habitations, des supermarchés, des hôpitaux, des entrepôts, des locaux des machines, des cinémas, des restaurants et de tout autre bâtiment public. Adaptée aux entrées de taille moyenne, typiques des portes à 1 ou 2 vantaux. New Idra réunit différentes caractéristiques dans un juste équilibre, ce qui en fait l'une des fermetures coupe-feu les plus populaires. Grâce à sa facilité d'installation, sans perçages ni encoches supplémentaires dans le mur, elle s'adapte à tout espace avec une extrême polyvalence.



# Porte tagliafuoco in legno Opera

Opera è una collezione di porte in grado di adattarsi a ogni cultura, città, esigenza. Un viaggio alla scoperta di stili e visioni diverse per creare ambienti personalizzati, esprimersi e migliorare la vita delle persone. Che si tratti di un grande albergo o di un raccolto bed & breakfast, con Opera puoi offrire ai tuoi ospiti la cosa più preziosa: un'esperienza di puro relax.

Le porte Dierre Opera sono ideali per gli alberghi e sono le prime a norma UNI 1634 con certificato per il montaggio su pareti in cartongesso antifuoco. La versione Opera Disuper sono dotate anche di certificazione EI30 e EI60 con resistenza al fuoco fino a 60 minuti e abbattimento acustico di 47dB.

- EN

## Opera wooden fireproof doors

Opera is a door collection able to adapt itself to every culture, city, and need. A journey to the discovery of different styles and visions to create customised environments, express oneself and improve people's lives. Whether it is a big hotel or a cosy bed & breakfast, with Opera you can offer to your guests the most precious thing: a pure relax experience. Dierre's Opera doors are perfect for hotels and are the first ones being compliant with the standard UNI 1634 and certified for assembly on fireproof plasterboard walls. The Opera Disuper version has also EI30 and EI60 certifications with a fire resistance up to 60 minutes and noise reduction of 47 dB.

- ES

## Puertas cortafuegos de madera Opera

Opera es una colección de puertas, que se adaptan a todas las culturas, ciudades y exigencias. Un viaje donde descubrir estilos y visiones diferentes, para crear ambientes personalizados, expresarse y mejorar la vida de las personas. En el caso de Opera, no importa que estemos hablando de un hotel grande o de un pequeño bed & breakfast, vas a poder ofrecer a tus huéspedes lo más valioso: una experiencia total de relax. Las puertas Dierre Opera son ideales para los hoteles y son las primeras en cumplir la norma UNI 1634 con certificado, para el montaje en paredes de pladur antifuogo. En la versión Opera Disuper, están dotadas también de la certificación EI30 y EI60 con una resistencia al fuego de hasta 60 minutos y una reducción acústica de 47 dB.

- FR

## Portes coupe-feu en bois Opera

Opera est une collection de portes qui peut s'adapter à toute culture, à toute ville, à toute exigence. Un voyage à la découverte de styles et visions différents pour créer des espaces personnalisés, s'exprimer et améliorer la vie des gens. Qu'il s'agisse d'un grand hôtel ou d'un confortable bed & breakfast, avec Opera vous pouvez offrir à vos clients ce qu'il y a de plus précieux : une expérience de pure relax. Les portes Dierre Opera sont idéales pour les hôtels et sont les premières à être certifiées UNI 1634 pour l'installation sur des parois en placo-plâtre résistantes au feu. La version Opera Disuper est également certifiée EI30 et EI60 avec une résistance au feu jusqu'à 60 minutes et une réduction du bruit de 47 dB.







# 3

# Ferramenta

EN - Hardware

ES - Herrajes

FR - Quincailleries

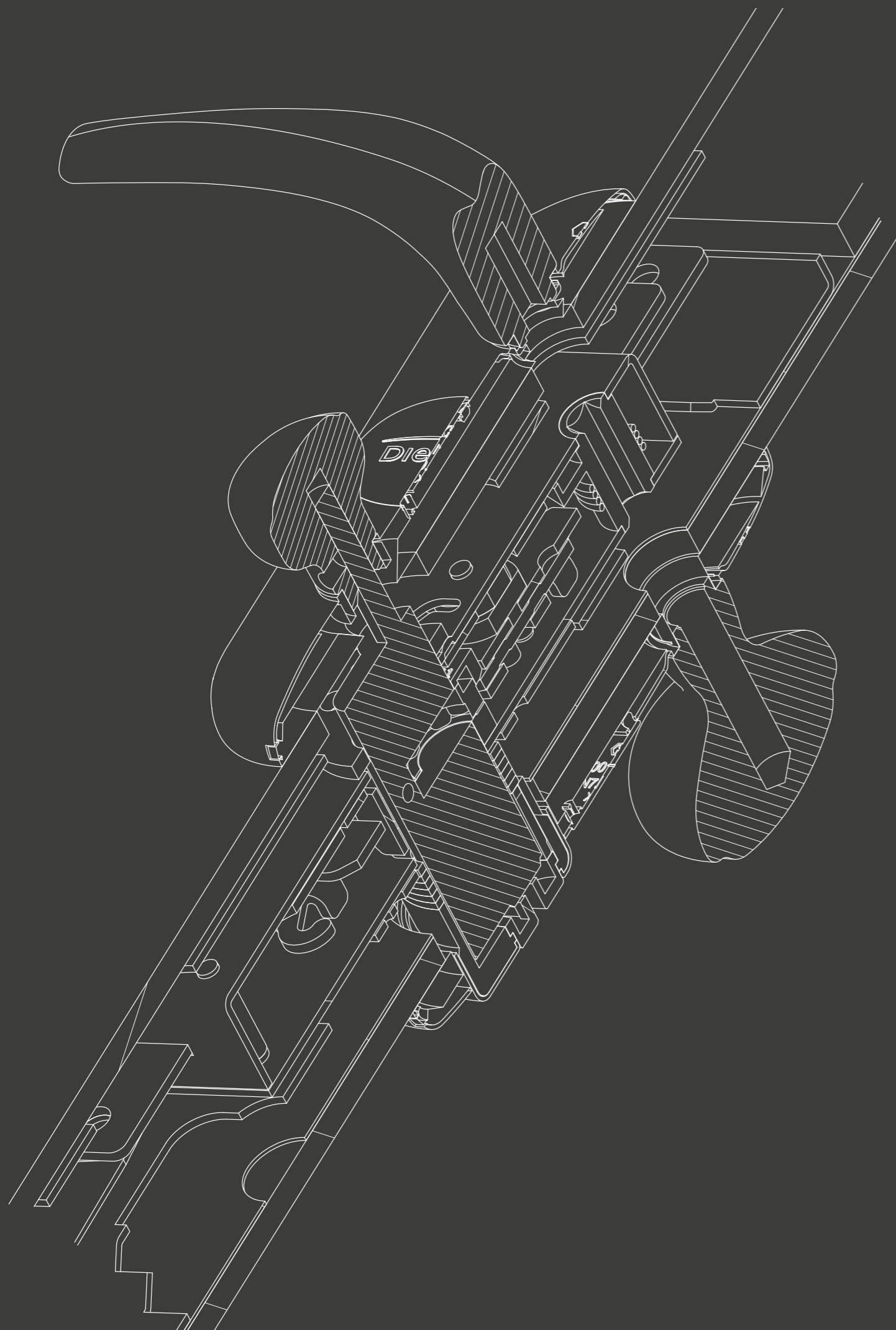

## SERRATURE

EN - Locks

130

## CILINDRI

EN - Cylinders

138

## CHIAVI

EN - Keys

140

## D-FENDY PLUS

EN - D-Fendy Plus

142

## MANIGLIONI ANTIPANICO NO PANIC

EN - No Panic Handles

144

## ACCESSORI PER PORTE BLINDATE

EN - Security Door Accessories

146

## CASSEFORTI

EN - Safes

148



# Abbiamo la sicurezza nel cuore

EN - Security in our hearts

ES - Llevamos la seguridad en el corazón

FR - La sécurité est dans nos cœurs

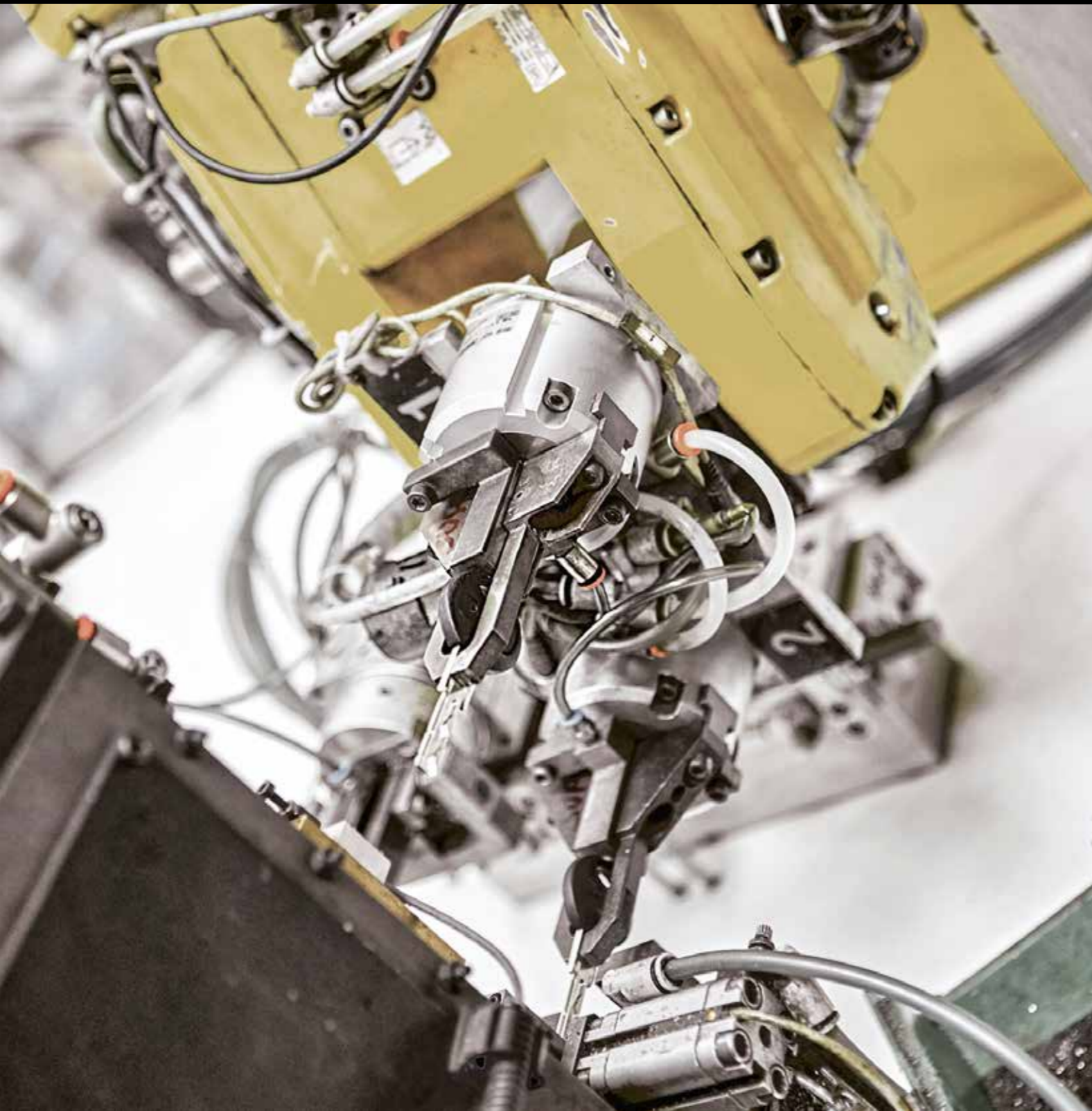

La definiscono ferramenta, per noi è un fiore all'occhiello. In questi anni abbiamo progettato con passione nuovi sistemi per governare l'apertura e la chiusura di tutti i nostri prodotti. Con la cura del lavoro artigianale fatto bene ma con la mentalità industriale orientata al continuo miglioramento nello stile, nella tecnologia, nella praticità di una risposta efficace ai bisogni delle persone. Ci siamo lasciati ispirare non solo dalla vita di tutti i giorni, ma anche da settori ad alto contenuto tecnologico come quello automobilistico, aeronautico e digitale. Fieri ad oggi di essere il solo produttore al mondo di porte e portoni che in modo autonomo produce tutti i componenti del settore ferramenta, per la sua produzione e per le esigenze della sua clientela.

- EN

They define it hardware, it is a flagship to us. In these years we have designed with passion new systems to govern the opening and closing of all our products. With the attention of a well-done craftwork but with the industrial mindset oriented to the constant improvement of style, technology, handiness for an effective response to people's needs. We have drawn inspiration not only from everyday life, but also from high-technological-content fields, such as automotive, aeronautical, and digital fields. We are proud to be to date the only door and main door producer in the world who autonomously produces all the components of hardware sector for its production and for its clientele's needs.

- ES

Los definen como herrajes, para nosotros son el buque insignia. A lo largo de estos años, hemos diseñado con pasión los nuevos sistemas para accionar la apertura y el cierre de todos nuestros productos. Con el cuidado del trabajo artesano bien hecho, pero con la mentalidad industrial enfocada a la mejora continua del estilo, de la tecnología, de la practicidad de una respuesta eficaz a las necesidades de las personas. Nos hemos dejado inspirar en la vida diaria, pero, también en sectores con un contenido tecnológico elevado, como el automovilístico, el aeronáutico y el digital. Nos sentimos orgullosos de ser, en la actualidad, el único fabricante del mundo de puertas y portones que, autónomamente, fabrica todos los componentes del sector de los herrajes, para su fabricación y las exigencias de sus clientes.

- FR

On l'appelle quincaillerie, pour nous c'est le fleuron. Dans ces dernières années, nous avons conçu avec passion de nouveaux systèmes pour régir l'ouverture et la fermeture de tous nos produits. Avec le soin de la maîtrise artisanale bien faite mais avec une mentalité industrielle orientée vers une amélioration continue du style, de la technologie et de la praticité d'une réponse efficace aux besoins des gens. Nous nous sommes inspirés non seulement de la vie quotidienne, mais aussi des secteurs de haute technologie tels que l'automobile, l'aéronautique et le numérique. Fiers aujourd'hui d'être le seul producteur au monde de portes et de portails qui produit de façon indépendante tous les composants de la quincaillerie, pour sa propre production et pour les exigences de ses clients.



# Catalogo Ferramenta

EN - Hardware catalogue

ES - Catálogo herrajes

FR - Catalogue quincailleries



**Il nostro know how sviluppato nel tempo ci rende un punto di riferimento nella progettazione e nella produzione di serrature, chiavi, cilindri, varie tipologie di accessori per migliorare estetica e sicurezza, fino a cassaforti e armadi portavalori. Nelle prossime pagine vi mostreremo una selezione dei nostri prodotti maggiormente innovativi e caratterizzanti.**

- EN

Our know-how developed over time makes us a point of reference in design and production of locks, keys, cylinders, various types of accessories intended to improve aesthetic and security, up to safes, and armoured cabinets.

In the next pages we will show you a selection of our mostly innovative and distinctive products.

- ES

Nuestro know how, implementado a lo largo del tiempo, nos convierte en un punto de referencia en el diseño y la fabricación de cerraduras, llaves, cilindros, varias tipologías de accesorios para mejorar estética y seguridad, hasta cajas fuertes y taquillas.

Te vamos a mostrar una selección de nuestros productos más innovadores y caracterizadores en las próximas páginas.

- FR

Notre savoir-faire développé au cours du temps nous rend une référence dans la conception et la production de serrures, clés, cylindres, divers types d'accessoires pour améliorer l'esthétique et la sécurité, jusqu'aux coffres-forts et aux armoires de sécurité.

Sur les pages suivantes, on vous montrera une sélection de nos produits les plus innovants et les plus caractérisants.



# Blocchetto Mia

Brevetto esclusivo di Dierre  
per le serrature a doppia mappa

**mia** 

Nel 1986 Dierre acquisisce il brevetto della serratura con blocchetto intercambiabile Mia, il progetto di maggior successo commerciale dell'azienda, ancora saldamente a catalogo. Si calcola che ne siano stati venduti 2 milioni in tutto il mondo. Alla base del successo di Mia c'è l'estrema facilità d'uso: consente infatti di sostituire soltanto il nucleo all'interno della serratura senza smontare nessun particolare della porta. Un'operazione utile in caso si avverta il dubbio di una possibile duplicazione illecita della chiave oppure nei casi in cui, al termine di una locazione, si desidera riprendere possesso del proprio immobile in serenità o semplicemente perché la chiave è stata smarrita. Mia consente di farlo in modo semplice, veloce ed economico: la chiave di un successo senza tempo.

- EN

#### Mia Block

Dierre's exclusive patent for the double-bitted lock  
In 1986, Dierre obtains the patent for Mia interchangeable block lock, the most successful commercial project of the company, still steadily on our catalogue. According to our calculations, 2 million of it have been sold throughout the world. At the basis of Mia success there is the extreme ease of use: as a matter of fact, it allows to replace only the core within the lock without dismantling any door component. A useful operation if there is the doubt of a possible illegal duplication of the key, or if, at the end of a leasing agreement, you want to regain possession of your own property peacefully, or simply if the key was lost. Mia allows to do it in an easy, fast, and inexpensive way: the key of a timeless success.

- ES

#### Bombín Mia

Patente exclusiva Dierre para la cerradura de doble paletón  
En el año 1986, Dierre adquirió la patente de la cerradura con bombín intercambiable Mia, el proyecto con el mayor éxito comercial de la empresa, que sigue firmemente anclado en el catálogo. Se calcula que se han vendido 2 millones en todo el mundo. En la base del triunfo de Mia, encontramos la extrema facilidad de uso: de hecho, permite sustituir solamente el núcleo en el interior de la cerradura sin tener que desmontar otros componentes de la puerta. Una operación útil, cuando se dude sobre la posible duplicación ilícita de la llave o en los casos en que, al final de un alquiler, queramos recuperar el propio inmueble de forma serena o, simplemente, por haber perdido la llave. Mia permite hacerlo en un modo sencillo, rápido y económico: la llave con un triunfo atemporal.

- FR

#### Bloc Mia

Brevet exclusif Dierre pour la serrure à double panneton  
En 1986, Dierre acquiert le brevet de la serrure à bloc interchangeable Mia, le projet à succès commercial le plus important de l'entreprise, qui est toujours bien présent au catalogue. On estime que 2 millions ont été vendus dans le monde entier. À l'origine du succès de Mia, il y a son extrême facilité d'utilisation: il permet en effet de ne remplacer que le noyau à l'intérieur de la serrure, sans démonter aucune partie de la porte. Une opération utile au cas où vous avez des doutes d'une éventuelle duplication illégale de votre clé ou dans les cas où, à la fin d'une location, vous souhaitez reprendre possession de votre immeuble en toute sérénité ou tout simplement parce que la clé a été perdue. Mia vous permet de le faire de façon simple, rapide et économique: c'est la clé d'un succès intemporel.





# Lock Trap System

Per serrature a doppia mappa



**LOCK**  
trap system

In caso di tentata effrazione Lock Trap System interviene e blocca la serratura, ma una volta estratto lo strumento di manomissione, libera il meccanismo e ne consente la normale apertura.

-EN

## Lock Trap System

For double-bitted locks  
In the case of an attempted break-in, Lock Trap System intervenes and blocks the lock, but once the tampering tool has been extracted, it releases the mechanism and allows its normal opening.

-ES

## Lock Trap System

Para cerraduras de doble paletón  
En caso de intento de efracción, Lock Trap System interviene y bloquea la cerradura, pero cuando se ha extraído la herramienta de manipulación, libera el mecanismo y permite una apertura normal.

-FR

## Lock Trap System

Pour serrure à double panneton  
En cas de tentative d'effraction Lock Trap System intervient et bloque la serrure, mais une fois l'outil de manipulation extrait, il libère le mécanisme et en permet l'ouverture normale.



**LOCK**  
blocking system

Tutte le serrature della Dierre a cilindro con sistema ad ingranaggi sono fornite con un sistema di sicurezza (trappola) che blocca il carrello e tiene bloccati i catenacci della serratura.

-EN

## Lock Blocking System

For cylinder locks  
All Dierre's cylinder locks with gearboxes system are provided with a security system (trap) that blocks the trolley and keeps lock bolts blocked.

-ES

## Lock Blocking System

Para cerraduras de cilindro  
Todas las cerraduras de Dierre con cilindro y sistema de engranajes se suministran con un sistema de seguridad, que bloquea el carro y mantiene bloqueados los bulones de la cerradura.

-FR

## Lock Blocking System

Pour serrures à cylindre  
Toutes les serrures à cylindre de Dierre dotées d'un système à engrènement sont fournies avec un système de sécurité (piège) qui verrouille le chariot et maintient les pènes dormants de la serrure bloqués.

# Lock Blocking System

Per serrature a cilindro



# Cilindri New Power D-Up

New Power e D-Up sono cilindri ad alta sicurezza brevettati. Quando viene inserita la chiave corretta le gorges assumono l'unica posizione consentita che corrisponde alla codifica della chiave. Nel caso in cui venga inserita una chiave appositamente modificata per consentire il posizionamento delle gorges in più di una combinazione, essa viene riconosciuta e bloccata all'interno del cilindro (trappola contro la manipolazione). Questo sistema rende questi due cilindri sicuri anche contro l'effrazione con manipolazione con grimaldello, inoltre per come funzionano sono entrambi cilindri per definizione anti-bumping. Realizzabili anche su misura, per adattarsi a qualsiasi spessore della porta, questi cilindri garantiscono elevate prestazioni in termini di sicurezza: cifratura desmodromica, protezione della chiave grezza, sicurezza contro effrazioni non distruttive, protezione antitrapano, controllo del profilo della chiave e resistenza all'effrazione.



Cilindro New Power

Cilindro D-Up



- EN

**New Power and D-Up Cylinders**

New Power and D-Up patented high-security cylinders. When you insert the right key, gorges take the sole allowed position, which corresponds to key code. Should a purposely modified key be inserted to allow the gorge positioning in more than one combination, it is recognised and blocked within the cylinder (anti-tampering trap). This system makes these two cylinders secure even against tampering break-in with picklock. Furthermore, according to their mode of functioning, both cylinders are anti-bumping by definition. These two cylinders can also be tailor-made to fit into any door thickness and ensure high performance in terms of security: desmodromic encryption, blank key protection, security against non-destructive break-ins, anti-drill protection, key profile control, and resistance to break-in.

- ES

**Cilindros New Power y D-Up**

New Power y D-Up son cilindros de alta seguridad con patente. Al introducir la llave correcta, las gorgas asumen la única posición permitida, que corresponde a la codificación de la llave. Si se introduce una llave específicamente modificada para permitir el posicionamiento de las gorgas además de una combinación, se reconoce y queda bloqueada en el interior del cilindro (sistema de seguridad contra la manipulación). Con dicho sistema, estos dos cilindros son seguros también contra la efracción mediante manipulación con ganzúa y, asimismo, por cómo funcionan ambos cilindros son, por definición, anti-bumping. Realizables también a medida, para adaptarse a todos los grosores de la puerta, estos cilindros garantizan prestaciones elevadas hablando en términos de seguridad: cifrado desmodrónico, protección de la llave bruta, seguridad contra efracciones no destructivas, protección antitaladro, control del perfil de la llave y resistencia a la efracción.

- FR

**Cylindres New Power et D-Up**

New Power et D-Up sont des cylindres brevetés de haute sécurité. Lorsque la clé correcte est insérée, les gorges prennent la seule position autorisée qui correspond au codage de la clé. Si une clé spécialement modifiée est insérée pour permettre le positionnement des gorges dans plus d'une combinaison, elle est reconnue et verrouillée à l'intérieur du cylindre (piège contre la manipulation). Ce système rend également ces deux cylindres sûrs contre l'effraction avec manipulation au crochet, de plus, au niveau de leur fonctionnement, ce sont tous les deux des cylindres anti-bumping par définition. Également disponibles sur mesure, pour s'adapter à toute épaisseur de porte, ces cylindres garantissent des performances élevées en termes de sécurité : cryptage desmodromique, protection de la clé vierge, sécurité contre les effractions non destructives, protection anti-perçage, contrôle du profil de la clé et résistance à l'effraction.





Tessera di proprietà per la duplicazione

Chiave cifrata Jack Key



Tessera di proprietà per la duplicazione

Chiave cifrata Easy Key

# Chiave Jack Key Easy Key

# Jack Key / Easy Key

“Con quella chiave non può che essere una Dierre!” è la frase che si sente dire più spesso da chi conosce un po’ il mondo delle blindate. Perché Dierre ha trasformato un oggetto standard come la chiave nel primo biglietto da visita della porta, facendone una perfetta sintesi tra design e funzionalità. Ispirate alle chiavi automobilistiche, Jack Key ed Easy Key sono il fiore all’occhiello della gamma, abbinare rispettivamente ai cilindri New Power e D-Up. Jack Key è reversibile e ha un’apertura a scatto, proprio come la chiave della macchina, mentre Easy Key supporta l’apertura sia manuale che elettrica e in quest’ultimo caso può essere utilizzata come chiave padronale, consentendo ad esempio la registrazione di nuove chiavi. Come tutti gli elementi che compongono la porta, anche le chiavi sono realizzate interamente in Italia, a garanzia della massima cura che Dierre mette in ogni dettaglio.

- EN

### Jack Key and Easy Key keys

«With that key it cannot but be a Dierre!» is the sentence that you hear more often from those who know a bit the world of security doors. Because Dierre has turned a standard object, as the key, into the first business card of the door, making of it the perfect synthesis between design and functionality.

Inspired to automotive keys, Jack Key and Easy Key keys are the flagship of the range, combined with New Power and D-Up cylinders, respectively. Jack Key key is reversible and has a snap opening, just as the key of a car, while Easy Key key supports both the manual and the electric opening. In this latter case, it can be used as master key, allowing for instance the registration of new keys. Like all door components, also keys are made entirely in Italy, a guarantee of the highest attention that Dierre pays to every detail.

- ES

### Llave Jack Key y Easy Key

«Con esa llave no puede ser más que una Dierre!» es la frase, que suele oírse en boca de quien conoce algo el mundo de las blindadas. Porque Dierre ha transformado un objeto estándar, como lo es una llave, en la primera tarjeta de visita de la puerta, creando una síntesis perfecta entre diseño y funcionalidad.

Inspirándose en las llaves del sector automovilístico, Jack Key y Easy Key son el buque insignia de la gama, en combinación, respectivamente, con los cilindros New Power y D-Up. Jack Key es reversible y presenta una apertura mecánica, precisamente, como una llave de coche, mientras que Easy Key se puede abrir de forma manual o eléctrica y, en el último caso, se puede utilizar como llave y llave de tipo patrón, permitiendo, por ejemplo, el registro de nuevas llaves. Al igual que todos los elementos que componen la puerta, también las llaves están realizadas completamente en Italia, para garantizar el máximo cuidado, que Dierre presta a cada detalle.

- FR

### Clé Jack Key et Easy Key

« Avec cette clé, ça ne peut être qu'une Dierre ! » est la phrase la plus souvent entendue de la part de ceux qui connaissent un peu le monde des blindés. Car Dierre a transformé un objet standard tel que la clé dans la première carte de visite de la porte, ce qui en fait une synthèse parfaite entre design et fonctionnalité.

Inspirés des clés de voiture, Jack Key et Easy Key sont les fleurons de la gamme, associés respectivement aux cylindres New Power et D-Up. Jack Key est réversible et a une ouverture à pression, tout comme la clé d'une voiture, tandis que Easy Key prend en charge l'ouverture manuelle et électrique et, dans ce dernier cas, peut être utilisé comme clés maîtresses, permettant ainsi d'enregistrer de nouvelles clés, par exemple. Comme tous les éléments qui composent la porte, les clés sont également entièrement fabriquées en Italie, une garantie du plus grand soin que Dierre apporte à chaque détail.



# D-Fendy Plus

Prima barriera contro i tentativi di effrazione, D-Fendy protegge la porta dal rischio di rottura del cilindro (antishock) e dagli scassi con mola o con trapano. È composto da un defender di nuova generazione che viene avvitato su una sottoplacca di alluminio fissata direttamente alla porta, compatibile con tutte le serrature Dierre e con i cilindri ad alta sicurezza New Power e D-Up. Nella versione Plus, D-Fendy è dotato di sfera e pastiglia in manganese antirottura e antiforo oltre che di uno speciale meccanismo che mantiene la pastiglia sempre nella posizione corretta aumentando il comfort di utilizzo durante l'inserimento della chiave, mentre nella versione Mag è presente uno sportellino magnetico che può essere aperto solo utilizzando una chiave specifica. E per proteggere gli accessi carrabili, c'è D-Fendy Garage che sblocca il meccanismo di motorizzazione del portone utilizzando la stessa chiave della porta blindata.

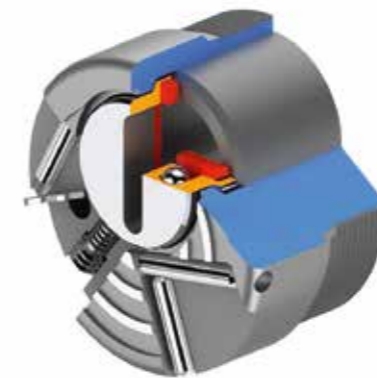

- EN

## D-Fendy Plus

The first barrier against break-in attempts, D-Fendy protects the door against the risk of break of the cylinder (antishock) and against break-ins with grinder or drill. It is made up of a next-generation defender that is screwed on an aluminium plate support directly attached to the door, compatible with all Dierre's locks and with New Power and D-Up high-security cylinders. In its Plus version, D-Fendy is equipped with a break-proof and puncture-proof sphere and pad in addition to a special mechanism that keep the pad always in the right position by increasing the comfort of use during the key insertion. Instead, the Mag version comes with a magnetic flap that can only be opened by using a specific key. And in order to protect driveway accesses, there is D-Fendy Garage, which unlocks the motorised mechanism of the main door by using the same key as the security door one.

- ES

## D-Fendy Plus

D-Fendy, la primera barrera contra los intentos de efracción, protege la puerta contra el riesgo de que se rompa el cilindro (antishock) y contra los forzamientos con muela o taladro. Lo compone un defender de nueva generación, enroscado sobre una subplaca de aluminio, fijada directamente en la puerta, compatible con todas las cerraduras Dierre y con los cilindros de alta seguridad New Power y D-Up. En la versión Plus, D-Fendy cuenta con una esfera y placa de manganeso antirotura y antiperforación y con un mecanismo especial, que mantiene la placa siempre en la posición correcta, aumentando el confort de utilización durante la introducción de la llave, mientras que, en la versión Mag, encontramos una tapa magnética, que puede abrirse solamente con una llave específica. D-Fendy Garage sirve para proteger los vados permanentes, desbloquea los mecanismos de motorización del portón, con la misma llave utilizada para la puerta blindada.

- FR

## D-Fendy Plus

Première barrière contre les tentatives d'effraction, D-Fendy protège la porte du risque de rupture du cylindre (antichoc) et des effraction à la meuleuse ou à la perceuse. Il se compose d'un defender de nouvelle génération qui se visse sur une sous-plaque en aluminium fixée directement sur la porte, compatible avec toutes les serrures Dierre et les cylindres haute sécurité New Power et D-Up. Dans la version Plus, D-Fendy est équipé d'une sphère et d'un tampon en manganèse anti-casse et anti-crevaisson, ainsi que d'un mécanisme spécial qui maintient le tampon toujours dans la bonne position, augmentant ainsi le confort d'utilisation lors de l'insertion de la clé, tandis que dans la version Mag, il y a un volet magnétique qui ne peut être ouvert qu'à l'aide d'une clé spécifique. Et pour protéger les allées, il y a D-Fendy Garage, qui déverrouille le mécanisme de motorisation du portail en utilisant la même clé que celle de la porte blindée.





## Maniglioni antipanico no panic

Per la sicurezza di ogni ambiente, una soluzione pratica che unisce alla robustezza la facilità e praticità d'uso. Per l'uso quotidiano e per quando serve davvero.

- EN

### No Panic panic bars

For the security of all environments, a practical solution combining robustness with ease of use and handiness. For everyday use and for when it really serves.

- ES

### Barras antipánico No Panic

Para la seguridad de cada ambiente, una solución práctica, que suma a la robustez la facilidad y la practicidad de uso. Para el uso diario y para cuándo sirve de verdad.

- FR

### Barres anti-panique no panic

Pour la sécurité de chaque espace, une solution pratique qui associe la robustesse à la facilité et à la praticité d'utilisation. Pour un usage quotidien et lorsque vous en avez vraiment besoin.



# Accessori

Bocole, pomoli, maniglie, mostrine, deviatori, incontri, aste.  
Li abbiamo disponibili di varie finiture e materiali, per venire incontro  
sia alle esigenze produttive che a quelle dei nostri clienti.

## NUOVA MANIGLIERIA D-STYLE



Argento

Cromo Lucido

Cromo Satinato

Bianco

Acciaio Inox



Ottone

Ottone Resista

Bronzo

Nero

- EN

### Accessories

Bushings, knobs, handles, escutcheons, diverters, junctions, and rods. We have them available in various finishes and materials, to meet both production requirements and our clients' needs.

- ES

### Accesorios

Casquillos, pomos, manillas, placas, desviadores, cerraderos y varillas. Los tenemos disponibles en varios acabados y materiales, para responder a las exigencias de producción y a las de nuestros clientes.

- FR

### Accessoires

Douilles, boutons, poignets, caches, déviateurs, contacts, tiges. Nous les avons disponibles dans différentes finitions et matériaux. Pour répondre aussi bien aux exigences de la production qu'à celles de nos clients.





# Casseforti

Per custodire tutto quello che si ha di più prezioso, Dierre propone una linea di casseforti progettate per garantire sicurezza, con un design essenziale ed elegante. Ideali per casa, ufficio e hotel, si distinguono anche per l'affidabilità dei sistemi di chiusura brevettati e tecnologici.



- EN

## Safes and cabinets

In order to keep all your valuables, Dierre proposes a line of safes and cabinets designed for guaranteeing security, with an essential and elegant design. Perfect for home, office, and hotel, they also stand up for the reliability of their patented and technological closing systems.

- ES

## Cajas fuertes y armarios

Para guardar todo lo más valioso, Dierre propone una línea de cajas fuertes y armarios, diseñados para garantizar seguridad, con un diseño esencial y elegante. Ideales para la casa, las oficinas y los hoteles, se distinguen, también, por la fiabilidad de los sistemas de cierre patentados y tecnológicos.

- FR

## Coffres-forts et Armoires

Pour garder tout ce que vous avez de plus précieux, Dierre propose une ligne de coffres-forts et d'armoires conçus pour garantir la sécurité, avec un design essentiel et élégant. Idéaux pour la maison, le bureau et l'hôtel, ils se distinguent également pour la fiabilité de leurs systèmes de fermeture brevetés et de haute technologie.



## DNA Dierre

### NEL CUORE DELLA SICUREZZA

Ogni soluzione Dierre porta con sé un patrimonio genetico di sicurezza e cura dei dettagli che la rendono unica ed esclusiva. Perché ogni progetto è ideato, prototipato, ingegnerizzato e prodotto dal reparto tecnico interno (serrature, chiavi, cilindri, varie tipologie di accessori).

Questo è il DNA di Dierre, un metodo di creazione che parte dai bisogni dei clienti e propone prodotti all'avanguardia; un metodo che mette il cliente e la sua sicurezza sempre in primo piano.

Per questo Dierre garantisce una presenza capillare sul territorio nazionale e internazionale, che fa sì che ogni esigenza e ogni desiderio si trasformino in realtà.

### UNA RETE AFFIDABILE

Grazie a una rete di collaboratori fidati, Dierre garantisce sempre un punto di riferimento affidabile pronto ad accogliere ogni richiesta.

### PARTNER DI QUALITÀ

I Dierre Partner sono showroom selezionati e qualificati in tutta Italia, specializzati nella vendita e posa dei prodotti. Offrono una consulenza accurata nella scelta della porta e nel seguente servizio post acquisto.

### IL PUNTO CHIAVE DI UN SERVIZIO DI ECCELLENZA

I Dierre Key Point sono i migliori negozi di ferramenta qualificati, punti di appoggio per la ricambistica originale Dierre e per la duplicazione protetta delle chiavi Dierre in totale sicurezza.

### TECNICI MA VICINI

I Dierre Technical Service sono tecnici specializzati nell'assistenza post vendita, nella posa qualificata e nel supporto dei modelli più tecnologici. Alta specializzazione per essere sempre vicini ai clienti.

### DIERRE EMPORIUM

I punti vendita Dierre Emporium selezionati presentano al meglio l'intera gamma di prodotti, rispondendo alle esigenze dei professionisti, offrendo una consulenza tecnica, preventivazione e pronta consegna dei materiali.

E con DIERRE GENERAL CONTRACTOR offriamo un servizio "chiavi in mano" per il mondo della cantieristica e degli alberghi.

- EN

#### Dierre DNA

##### SECURITY IN OUR HEARTS

Any Dierre solution carries with it a genetic heritage of security and attention to detail that makes it unique and exclusive. For each project is conceived, prototyped, engineered and produced by the in-house technical department (locks, keys, cylinders, various types of accessories).

This is Dierre's DNA, a method of creation that starts from the customers' needs and proposes cutting-edge products; a procedure that puts the customer and his security always in the foreground.

For this reason, Dierre guarantees a capillary presence on national and international territory, which ensures that every need and every desire is turned into reality.

##### A RELIABLE NETWORK

Dierre's network of trusted collaborators guarantees a reliable point of reference ready to meet every request.

##### QUALITY PARTNERS

Dierre Partners are selected and qualified showrooms throughout Italy, specialised in the sale and installation of products. They offer accurate consultancy in selecting the door and in the following post-purchase service.

##### THE KEY POINT FOR EXCELLENCE IN SERVICE

Dierre Key Points are the best qualified locksmiths' shops, points of contact for original Dierre spare parts and for secure duplication of Dierre keys.

##### TECHNICAL BUT NEARBY

The Selected Dierre Emporium sales points present the entire product range at its best, responding to the needs of professionals, offering technical advice, quotations and prompt delivery of materials.

And with DIERRE GENERAL CONTRACTOR we offer a turnkey service for the construction industry and hotels.

- ES

#### El ADN De Dierre

##### EN EL CORAZÓN DE LA SEGURIDAD

Cada solución Dierre incorpora un patrimonio genético de seguridad y cuidado de los detalles, por eso es única y exclusiva. Porque cada proyecto es fruto de una idea, tiene su prototipo, se programa y se produce en el departamento técnico interno (cerraduras, llaves, cilindros, varias tipologías de accesorios).

Este es el ADN de Dierre, un método de creación, que arranca con las exigencias de los clientes y propone productos de vanguardia; el cliente y su seguridad ocupan siempre el primer plano de dicho método.

Para ello, Dierre garantiza una presencia ramificada en el territorio nacional e internacional, con el fin de materializar cada exigencia y cada deseo.

##### UNA RED FIABLE

Con su red de colaboradores fiables, Dierre asegura siempre un punto de referencia fiable, preparado para atender todas las solicitudes.

##### COLABORADORES DE CALIDAD

Los Dierre Partner son distribuidores seleccionados y cualificados en toda Italia, que se han especializado en la venta y la instalación de los productos. Ofrecen un asesoramiento meticuloso en la elección de la puerta y en el servicio posventa.

##### EL PUNTO CLAVE DE UN SERVICIO DE EXCELENCIA

Los Dierre Key Point son las mejores ferreterías cualificadas, puntos de apoyo para los recambios originales Dierre y para la duplicación protegida de las llaves Dierre en completa seguridad.

##### TÉCNICOS, PERO CERCANOS

Los puntos de venta Dierre Emporium seleccionados presentan la gama completa de productos de la forma mejor, respondiendo así a las exigencias de los profesionales y ofreciendo un asesoramiento técnico, presupuestos, y contando con un sistema de entrega justo a tiempo de los materiales.

Y, con DIERRE GENERAL CONTRACTOR, ofrecemos un servicio "llaves en mano" para el mundo de las obras y de los hoteles.

- FR

#### ADN Dierre

##### AU COEUR DE LA SÉCURITÉ

Chaque solution Dierre porte avec elle un patrimoine génétique de sécurité et d'attention aux détails qui la rend unique et exclusive. Parce que chaque projet est créé, prototypé, conçu et produit par le service technique interne (serrures, clés, cylindres, divers types d'accessoires). C'est ça l'ADN de Dierre, une méthode de création qui part des besoins des clients et propose des produits de pointe; une méthode qui met toujours le client et sa sécurité au premier plan.

C'est pourquoi Dierre garantit une présence capillaire sur le territoire national et international, ce qui permet de transformer chaque exigence et chaque souhait en réalité.

##### UN RÉSEAU FIABLE

Grâce à un réseau de collaborateurs de confiance, Dierre garantit toujours un point de référence fiable prêt à répondre à chaque exigence.

##### PARTENAIRES DE QUALITÉ

Les partenaires Dierre sont des salles d'exposition sélectionnées et qualifiées dans toute l'Italie, spécialisées dans la vente et l'installation de produits. Ils offrent des conseils précis pour le choix de la porte et le service après-vente qui suit.

##### LE POINT CLÉ D'UN SERVICE D'EXCELLENCE

Les Dierre Key Point sont les quincailleries les plus qualifiées, des points de contact pour les pièces détachées d'origine Dierre et pour la duplication protégée des clés Dierre en toute sécurité.

##### TECHNIQUES MAIS PROCHES

Les points de vente Dierre Emporium sélectionnés présentent toute la gamme de produits de manière optimale, en répondant aux besoins des professionnels, en offrant des conseils techniques, des devis et une livraison rapide des matériaux.

Et avec DIERRE GENERAL CONTRACTOR, nous offrons un service « clé en main » pour le monde de la construction et de l'hôtellerie.





www.dierre.com

DIERRE SPA STRADA STATALE PER CHIERI 66/15 - 14019 VILLANOVA D'ASTI (AT)

TEL. +39 0141 949411 - E-MAIL: info@dierre.it

La carta scelta per questo prodotto è una carta naturale realizzata con cellulosa di eucalipto, prodotta impiegando fibre vergini certificate FSC. Il suo intero ciclo di vita ha un ridotto impatto ambientale, così come certificato dal marchio Ecolabel. Inoltre la foresta di provenienza è un importante deposito di carbonio che permette di contribuire alla riduzione delle emissioni di gas serra nell'atmosfera.

The paper chosen for this product is a natural paper made with eucalyptus cellulose, produced using FSC certified virgin fibres. Its entire life cycle has a reduced environmental impact, as certified by the Ecolabel mark. Furthermore, the forest of origin is an important carbon deposit which allows it to contribute to the reduction of greenhouse gas emissions into the atmosphere.



L'ambientazione ed il contesto estetico in cui le immagini delle porte sono state inserite sono puramente suggestivi e, pertanto, alcuni elementi presenti nelle foto (quali a titolo esemplificativo cornici, coprifili, accessori) potrebbero non essere disponibili o dover essere oggetto di specifica richiesta in sede di ordine.

The setting and aesthetic context the images of the doors have been inserted in are merely inspiring and, therefore, some items in the pictures (such as for example cornices, cover moulds, accessories) may not be available or be the subject of a specific request when ordering.

Le informazioni presenti in questo catalogo possono subire variazioni.  
I materiali rappresentati sono puramente indicativi: per la verifica dei colori si rimanda al campionario.

The information contained in this catalogue may undergo variations.  
The materials shown are a bare example: for the verification of colours please refer to the sample collection.



